

Solutions de pesage antidéflagrantes

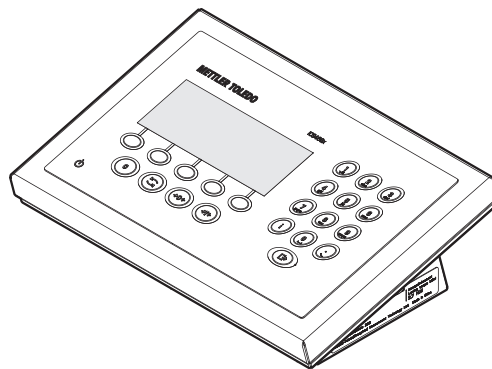

**METTLER TOLEDO**



# METTLER TOLEDO Service

Nous vous remercions d'avoir sélectionné la qualité et la précision de METTLER TOLEDO. Si vous respectez les instructions stipulées dans ce manuel pour votre nouvel équipement et confiez régulièrement l'étalonnage et la maintenance à notre équipe de service formée à l'usine, vous obtiendrez non seulement une exploitation fiable et précise, mais vous protégerez votre investissement. Consultez-nous pour discuter d'un contrat de service adapté à vos besoins et votre budget. Vous trouverez de plus amples informations à l'adresse suivante:

[www.mt.com/service](http://www.mt.com/service)

Il existe plusieurs méthodes garantissant l'optimisation de la performance de votre investissement:

- 1 **Enregistrez votre produit:** Nous vous invitons à enregistrer votre produit à l'adresse [www.mt.com/productregistration](http://www.mt.com/productregistration) afin de nous permettre de vous avertir des améliorations, mises à jour et avis importants relatifs à votre produit.
- 2 **Contactez METTLER TOLEDO pour le service:** La valeur d'une mesure est proportionnelle à sa précision. Une balance hors spécification peut affecter la qualité, réduire les revenus et accroître les responsabilités. Le service ponctuel de METTLER TOLEDO garantit la précision et optimise la durée d'exploitation ainsi que la vie utile de l'équipement.
  - ⇒ **Installation, Configuration, Intégration et Formation:** Nos représentants techniques sont des spécialistes des équipements de pesage, formés à l'usine. Nous veillons à ce que l'équipement de pesage soit prêt à la production de manière rentable et ponctuelle et que le personnel soit formé pour optimiser la réussite.
  - ⇒ **Documentation d'étalonnage initial:** Les conditions relatives à l'application et l'environnement de l'installation sont différentes pour toutes les balances industrielles de sorte que la performance doit être testée et certifiée. Nos services d'étalonnage et les certificats documentent la précision afin de garantir la qualité de la production et fournir un enregistrement du système de qualité sur la performance.
  - ⇒ **Maintenance périodique de l'étalonnage:** Un Accord de service d'étalonnage favorise la confiance continue dans votre processus de pesage et fournit la documentation de conformité aux normes. Nous offrons toute une gamme de programmes de service qui sont préparés pour satisfaire vos besoins et conçus pour correspondre à votre budget.



# Table des matières

|          |   |           |
|----------|---|-----------|
| <b>1</b> | <b>Introduction</b>   | <b>3</b>  |
| 1.1      | Consignes de sécurité .....   | 3         |
| 1.2      | Présentation .....  | 4         |
| 1.3      | Mise en service.....  | 11        |
| <b>2</b> | <b>Fonctionnement</b>   | <b>12</b> |
| 2.1      | Mise en service et hors service .....   | 12        |
| 2.2      | Pesage direct .....   | 12        |
| 2.3      | Commutation d'unités .....  | 12        |
| 2.4      | Réglage du zéro / Correction du zéro.....   | 13        |
| 2.5      | Pesée avec tare .....   | 13        |
| 2.6      | Affichage d'informations .....  | 15        |
| 2.7      | Impression des résultats .....  | 16        |
| 2.8      | Détermination (dynamique) du poids moyen .....  | 17        |
| 2.9      | Travail avec des identifications .....  | 18        |
| 2.10     | Travailler à une résolution plus élevée.....  | 18        |
| 2.11     | Commutation de balances .....   | 18        |
| 2.12     | Travailler avec une interrogation .....   | 19        |
| 2.13     | Appel du journal d'alibi.....   | 26        |
| 2.14     | Nettoyage .....   | 27        |
| 2.15     | Test de la vérification.....  | 27        |
| <b>3</b> | <b>Comptage</b>   | <b>28</b> |
| 3.1      | Comptage de pièces dans un contenant .....  | 28        |
| 3.2      | Comptage de pièces hors d'un contenant .....  | 28        |
| 3.3      | Détermination des pièces dans un contenant plein.....                                   | 29        |
| 3.4      | Comptage de pièces avec un poids moyen à la pièce connu .....                           | 29        |
| 3.5      | Changer la quantité de référence.....   | 29        |
| 3.6      | Comptage avec contrôle du poids de référence.....                                       | 30        |
| 3.7      | Optimisation de la référence .....  | 30        |
| 3.8      | Comptage avec détermination automatique de la référence .....                           | 31        |
| 3.9      | Comptage avec référence et balance pour produits en vrac .....                          | 31        |
| 3.10     | Comptage par appel d'un article depuis la base de données.....                          | 33        |
| <b>4</b> | <b>Pesée de contrôle Plus/Moins</b>   | <b>35</b> |
| 4.1      | Vue d'ensemble .....  | 35        |
| 4.2      | Spécification de valeurs cibles pour la pesée de contrôle Plus/Moins .....              | 35        |
| 4.3      | Spécifier le nombre de pièces à atteindre pour le comptage de contrôle Plus/Moins ..... | 36        |
| 4.4      | Procédure de pesée de contrôle ou comptage de contrôle Plus/Moins .....                 | 36        |
| 4.5      | Pesée de contrôle Plus/Moins durant le prélèvement par pesée .....                      | 37        |
| 4.6      | Pesée de contrôle Plus/Moins avec "démarrage rapide".....                               | 37        |
| 4.7      | Pesée de contrôle Plus/Moins vers zéro.....   | 38        |
| 4.8      | Pesée de contrôle Plus/Moins par appel d'un article depuis la base de données .....     | 38        |
| 4.9      | Quitter la pesée de contrôle Plus/Moins .....   | 39        |
| <b>5</b> | <b>Totalisation</b>   | <b>40</b> |
| 5.1      | Totalisation manuelle .....   | 40        |
| 5.2      | Totalisation automatique.....   | 41        |
| 5.3      | Effacer des éléments de la somme.....   | 41        |
| 5.4      | Terminer la totalisation .....  | 41        |
| <b>6</b> | <b>Réglages dans le menu</b>  | <b>42</b> |
| 6.1      | Vue d'ensemble du menu .....  | 42        |
| 6.2      | Utilisation du menu .....   | 42        |
| 6.3      | Bloc de menu Balance .....  | 45        |
| 6.4      | Bloc de menu d'application.....   | 52        |

|          |   |           |
|----------|---|-----------|
| 6.5      | Bloc de menu Terminal.....                        | 59        |
| 6.6      | Bloc de menu Communication .....                  | 63        |
| 6.7      | Bloc de menu Maintenance.....                     | 68        |
| <b>7</b> | <b>Messages d'événement et d'erreur</b>           | <b>70</b> |
| 7.1      | Etats d'erreur .....                              | 70        |
| 7.2      | Erreurs et avertissements .....                   | 71        |
| 7.3      | Compteur de pesée intelligent / icône de clé..... | 72        |
| 7.4      | Information de service .....                      | 72        |
| <b>8</b> | <b>Caractéristiques techniques</b>                | <b>73</b> |
| <b>9</b> | <b>Annexe</b>                                     | <b>75</b> |
| 9.1      | Mise au rebut .....                               | 75        |
| 9.2      | Impressions de protocole.....                     | 75        |
|          | <b>Index</b>                                      | <b>77</b> |

# 1 Introduction

## 1.1 Consignes de sécurité

### Généralités

Les terminaux de pesage **ICS466x** sont homologués pour le fonctionnement dans les zones dangereuses de Catégorie 2 / DIV1.

Si le **ICS466x** terminal de pesage est utilisé dans des zones dangereuses, des mesures particulières doivent être prises. Le code de bonne pratique est basé sur le concept de "Distribution sûre" élaboré par METTLER TOLEDO.

### Compétence

- Le système de pesage peut uniquement être installé, entretenu et réparé par du personnel de maintenance autorisé de METTLER TOLEDO.
- L'alimentation secteur peut uniquement être installée par un spécialiste autorisé par le propriétaire-opérateur.

### Homologation Ex

- Aucune modification ne peut être apportée au terminal et aucun travail de réparation ne peut être effectué sur les modules. Toute plate-forme de pesage ou les modules système utilisés doivent être conformes aux spécifications contenues dans ce manuel. L'équipement non conforme met en danger la sécurité intrinsèque du système, annule l'homologation "Ex" et rend caduque toute garantie ou revendication sur base de la responsabilité de produit.
- La sécurité du système de pesage est uniquement garantie si le système de pesage est exploité, installé et entretenu en conformité avec les instructions respectives.
- Aussi respectez ce qui suit:
  - les instructions pour les modules système,
  - les réglementations et normes du pays respectif,
  - les exigences légales du pays respectif concernant l'équipement électrique installé dans des zones dangereuses,
  - toutes les instructions relatives à la sécurité émises par le propriétaire.
- Le système de pesage antidéflagrant doit être contrôlé afin d'assurer la conformité aux exigences de sécurité avant la première mise en service, après chaque intervention de maintenance et au moins tous les 3 ans.

### Fonctionnement

- Empêchez l'accumulation de charges électrostatiques.
  - Portez toujours des vêtements de travail appropriés lors d'activités d'exploitation ou de maintenance dans une zone dangereuse.
  - Utilisez le terminal de pesage uniquement lorsque des processus électrostatiques conduisant à la propagation d'effluves électriques sont impossibles.
- N'utilisez pas de recouvrements de protection pour les dispositifs.
- Evitez les dommages aux composants système.

## 1.2 Présentation

### 1.2.1 Vue d'ensemble

#### Caractéristiques de l'ICS466x

- Homologué pour zones dangereuses de Catégorie 2 / DIV 1
- Disponible comme balance compacte
- Pavé numérique
- Afficheur couleur

#### Équipement par défaut

Le terminal de pesage propose les interfaces suivantes:

- 1 interface série IS-RS232
- 1 interface de balance, analogique ou numérique (SICSpro, IDNet)



#### **ATTENTION**

#### **Risque de blessure, de dommage aux biens, de fonctionnement incorrect ou d'annulation de la garantie**

Utiliser uniquement des accessoires et câbles confectionnés METTLER TOLEDO d'origine avec ce produit. L'utilisation d'accessoires ou câbles confectionnés non autorisés ou contrefaits peut entraîner l'annulation de la garantie, un fonctionnement incorrect ou erroné ou un dommage à des biens (incluant l'appareil) et des blessures aux personnes.

#### Équipement optionnel

Le terminal de pesage peut être équipé ou complété avec une interface supplémentaire:

- RS232 (utilisable comme interface de données ou balance SICS)
- RS422/RS485 via ACM200 dans la zone sûre
- Balance analogique
- IDNet
- SICSpro



## 1.2.2 Afficheur

Afin de répondre à vos besoins spécifiques, différents types d'affichage sont disponibles dans le menu sous Terminal -> Dispositif -> Affichage -> Type d'affichage.

### Affichage de pesage direct – Affichage par défaut

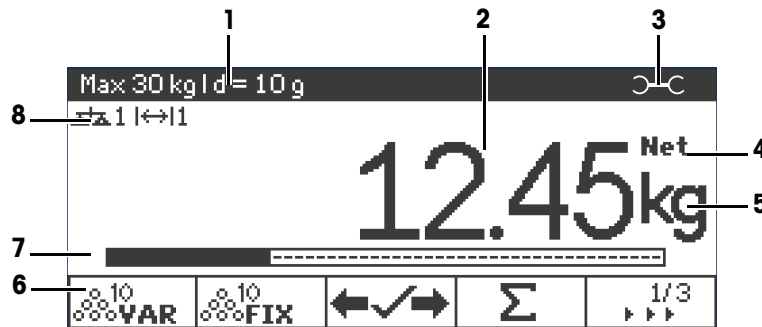

- |   |   |   |
|---|---|---|
| 1 | Données métrologiques   | Voir détails dans le tableau qui suit                       |
| 2 | Valeur de poids avec étoile, signe et surveillance de stabilité | Voir détails dans le tableau qui suit                       |
| 3 | Icône de clé: maintenance requise                               | Pour les détails, voir Messages d'événement et d'erreur     |
| 4 | Net/Brut  |   |
| 5 | Unité   |   |
| 6 | Touches de fonction (réglage d'usine, page 1)                   |   |
| 7 | Ligne de données auxiliaires                                    | Le contenu est défini dans le menu; ici: diagramme à barres |
| 8 | Ligne de symboles et d'information                              | Voir détails dans le tableau qui suit                       |

### Affichage de pesage direct – Mode 3 lignes

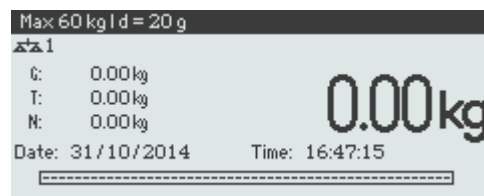

### Affichage de pesage direct – Mode majuscule



## Affichage de pesage direct – Diagramme à barres

L'appareil affiche un diagramme à barres indiquant la capacité de la balance.



Le diagramme à barres indique grossièrement dans quelle mesure la capacité de la balance est déjà occupée et quelle est la capacité encore disponible.

Dans l'exemple ci-dessus, environ 3/4 de la capacité de la balance sont occupés, bien que le poids net appliqué ne soit pas réellement élevé. La raison pourrait en être une tare élevée.

## Ligne de données métrologiques

**i** Les données métrologiques sont stockées dans la plate-forme de pesage. Le terminal de pesage sert uniquement d'indicateur.

Dans la ligne de données métrologiques, les informations suivantes sont affichées:

| Symbole                           | Information                    |
|-----------------------------------|--------------------------------|
|                                   | Classes de précision           |
| <b>W1</b> , <b>W2</b> , <b>W3</b> | Information de plage de poids  |
| <b>Max</b> , <b>cap</b>           | Capacité maximale              |
| <b>Min</b>                        | Capacité minimale              |
| <b>e =</b>                        | Résolution homologuée          |
| <b>d =</b>                        | Résolution d'affichage         |
| <b>Approved scale</b>             | Dispositif de pesage homologué |
| <b>-10 °C ... +40 °C</b>          | Plage de température           |

## Valeur de poids

La valeur de poids peut être marquée avec les symboles suivants:

| Symbole                     | Information                            | Remarque  |
|-----------------------------|--|---|
| <b>*</b>                    | Valeur de poids calculée               | Par exemple pour résultats de détermination du poids moyen  |
| <b>—</b>                    | Signe                                  | Pour valeurs de poids négatives   |
| <b>○</b>                    | Détection de stabilisation             | Pour valeurs de poids instables   |
| <b>1.234<sub>3</sub> kg</b> | Dernier chiffre non homologué avec e>d | Pour balances homologuées uniquement<br>L'exemple montre la valeur de poids pour une balance avec e=1g et d=0,1g.<br>Le dernier chiffre, plus petit, n'est pas homologué. |

### 1.2.3 Ligne de symboles et d'information

Les informations suivantes peuvent être affichées dans la ligne de symboles et d'information. Pour plus de symboles, voir le Manuel de l'utilisateur.

| Symbole     | Information                       | Disponibilité   |
|-------------|-----------------------------------|---|
|             | N° de la balance                  |   |
|             | Plage de pesée                    | Pour balances multi range ou multi intervalles uniquement   |
|             | Poids inférieur au poids minimum  |   |
|             | Tarage automatique                |   |
|             | Effacement automatique de la tare |   |
|             | Indication du centre de zéro      | Dépend des réglementations locales de Poids et Mesures  |
|             | Totalisation                      |   |
| <b>Fact</b> | FACT doit être effectué           | Affiché uniquement si la fonction est supportée ar la plate-forme de pesage, p. ex., série PBK9-/PFK9 |

### 1.2.4 Clavier





#### Touches de fonction

| Touche   | Nom       | Fonction en mode de fonctionnement   | Fonction dans le menu  |
|----------|-----------|--|--|
|          | Puissance | <ul style="list-style-type: none"> <li>Mise en service et hors service</li> <li>Annulation de l'édition</li> </ul>   | <ul style="list-style-type: none"> <li>Annulation de l'édition</li> <li>Sortie du menu</li> </ul>        |
| <b>C</b> | Effacer   | <ul style="list-style-type: none"> <li>Effacement de la tare</li> <li>Quitter la page d'info</li> <li>Quitter l'application</li> </ul>   | <ul style="list-style-type: none"> <li>Effacement de la valeur</li> <li>Effacement du chiffre</li> </ul> |
|          | Commuter  | <ul style="list-style-type: none"> <li>Commutation de l'unité de poids</li> </ul>  | <ul style="list-style-type: none"> <li>Réédition</li> </ul>  |
|          | Zéro      | <ul style="list-style-type: none"> <li>Remise à zéro de la balance</li> <li>Effacement de la tare</li> </ul>   |  |
|          | Tare      | <ul style="list-style-type: none"> <li>Tarage de la balance</li> <li>Effacement de la tare précédente</li> </ul>   |  |
| <b>i</b> | Info      | <ul style="list-style-type: none"> <li>Activation de l'écran d'information</li> <li>Aller à la ligne d'info / page d'info suivante</li> <li>Geler et libérer l'écran de démarrage</li> </ul> |  |
|          | Transfert | <ul style="list-style-type: none"> <li>Transfert des données vers une imprimante ou un ordinateur</li> </ul>   | <ul style="list-style-type: none"> <li>Confirmation de l'entrée/la sélection</li> </ul>                  |

## Touches de fonction

Pour répondre à vos besoins d'application spécifiques, l'ICS466x propose 16 touches de fonction qui peuvent être configurées dans le menu `Terminal`. Les touches de fonction sont réparties sur 4 rangées (pages).

### Réglages d'usine

|               |  |   |                                |  |  |
|---------------|--|---|--------------------------------|--|--|
| <b>Page 1</b> | <br>Pesée de<br>contrôle Plus/<br>Moins | <br>Rappeler article | <b>ID1</b><br>Identification 1 |  | <br>Page suivante |
| <b>Page 2</b> | <br>Sauvegarder ar-<br>ticle            |   | <b>Alibi</b><br>Mémoire alibi  |  | <br>Page suivante |

### Page 3, Page 4

Les pages 3 et 4 sont libres pour configuration par le client.

Lorsque vous continuez de faire défiler après la dernière page, la page 1 est à nouveau affichée.

### Actionnement des touches de fonction

- Appuyer sur la touche en dessous de la fonction désirée.

## Options des touches de fonction

| Symbole | Réglage du menu              | Fonction   |
|---------|------------------------------|--|
|         | Zéro                         |  |
|         | Tare                         |  |
|         | Haute résolution             | Montrer la valeur de poids avec une résolution 10 fois plus élevée         |
|         | Détermination du poids moyen | Démarrage de la détermination du poids moyen                               |
|         | ID1, ID2, ID3                | Entrer des identifications   |
|         |                              |  |
|         |                              |  |
|         | Interrog.                    | Démarrer un flux de travail prédéfini. L'utilisateur sera guidé pas à pas. |
|         | Mémoire alibi                | Appeler la mémoire alibi optionnelle                                       |
|         | Commuter balance             | Commuter entre les balances connectées                                     |
|         | Réf N var                    | Déterminer le poids moyen à la pièce, librement réglable                   |
|         | Réf N fix                    | Déterminer le poids moyen à la pièce, tailles de référence fixe            |
|         | PMP                          | Entrer le poids moyen à la pièce   |
|         | Optimisation PMP             | Optimisation du poids de référence   |
|         | Poids/compte                 | Commuter entre l'affichage de poids et l'affichage de pièces               |
|         | Totalisation                 |  |
|         | Pesée de contrôle Plus/Moins | Entrer les paramètres de pesée de contrôle Plus/Moins                      |
|         | Sauvegarder article          | Sauvegarder les paramètres de l'article actuel dans la base de données     |
|         | Rappeler article             | Rappeler les paramètres de la base de données                              |
|         | Type d'affichage             | Commuter entre l'affichage de poids par défaut et le mode 3 lignes         |
|         | N° consécutif                | Entrer la valeur de départ pour l'impression avec numéros consécutifs      |

## 1.2.5 Raccordements

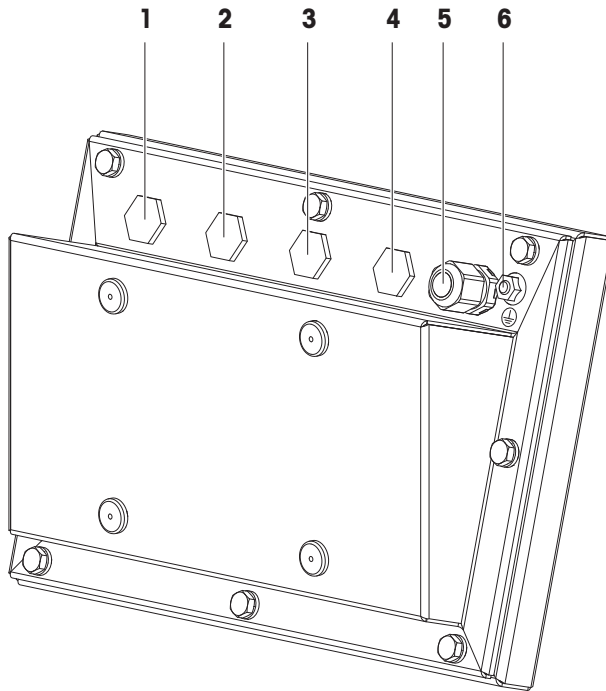

- |          |   |          |  |
|----------|---|----------|--|
| <b>1</b> | Unité d'alimentation APS768x                    | <b>2</b> | Interface RS232 à sécurité intrinsèque     |
| <b>3</b> | Interface de communication                      | <b>4</b> | Deuxième plate-forme de pesage (numérique) |
| <b>5</b> | Plate-forme de pesage (analogique ou numérique) | <b>6</b> | Terminal de liaison équipotentielle (EB)   |



- Des bouchons sont montés en usine sur les connexions (1) à (4).
- Lors de la connexion de dispositifs METTLER TOLEDO, des traversées de câbles M16x1,5 sont fournies avec les dispositifs.
- La traversée de câble à la connexion (5) est fournie pour la connexion d'une plate-forme de pesage analogique.

## 1.3 Mise en service

### 1.3.1 Sélection de l'emplacement

L'emplacement correct est crucial pour la précision des résultats de pesée.

- 1 Sélectionnez un emplacement stable, exempt de vibrations et si possible horizontal pour la plate-forme de pesage.
  - ⇒ Le sol doit pouvoir supporter en toute sécurité le poids de la plate-forme de pesage entièrement chargée.
- 2 Observez les conditions environnementales suivantes:
  - ⇒ Pas d'ensoleillement direct
  - ⇒ Pas de courants d'air importants
  - ⇒ Pas de fluctuations excessives de température

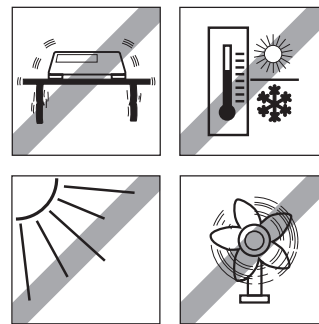

### 1.3.2 Mise à niveau de la plate-forme de pesage

Seules les plates-formes de pesage qui ont été mises à niveau avec précision à l'horizontale fournissent des résultats de pesée précis. Les plates-formes de pesage homologuées par les Poids et Mesures ont un niveau à bulle d'air pour simplifier la mise à niveau.

- Tournez les pieds réglables de la plate-forme de pesage jusqu'à ce que la bulle d'air du niveau à bulle d'air soit positionnée dans le cercle intérieur.

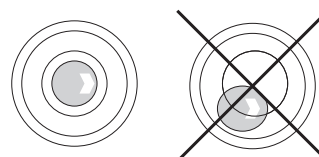

**i** Pour plus de détails, consultez la documentation de la plate-forme de pesage.

## 2 Fonctionnement

### 2.1 Mise en service et hors service

#### Mise en service

- Appuyer sur .
- ⇒ Pendant quelques secondes, l'appareil affiche un écran de démarrage avec le nom de l'appareil, la version de logiciel, le numéro de série du terminal de pesage et la valeur Géo.



- Vous pouvez geler l'écran de démarrage en appuyant sur .
- Lorsque vous démarrez une balance compacte, la ligne métrologie vous montre si elle est homologuée ou non. Si vous avez commandé un système de pesage homologué, l'homologation a déjà été faite en usine (pas pour le marché US).
- **Afin d'assurer des résultats de pesage précis, attendre 15 minutes après la mise en service avant de commencer l'opération de pesage.**

#### Mise hors service

- Appuyer sur .
- ⇒ Avant l'extinction de l'afficheur, **-OFF-** apparaît brièvement.

#### Réinitialisation

- Appuyer et maintenir enfoncé la touche  pendant env. 5 secondes.
- ⇒ Le dispositif est mis hors service.

### 2.2 Pesage direct

- 1 Placer la marchandise à peser sur la balance.
- 2 Attendre que le symbole de surveillance de stabilité  disparaisse.
- 3 Lire le résultat de pesage.

### 2.3 Commutation d'unités

Si une deuxième unité de poids supplémentaire est configurée dans le menu, il est possible d'alterner entre les deux unités de poids.

- Appuyer sur .
- ⇒ La valeur de poids est affichée dans la deuxième unité.



- Les unités possibles sont g, kg, oz, lb, lb-oz, t et PCS en comptage de pièces.
- Lorsque Balance -> Unité & résol. affich. -> Unité roulante est mis sur On dans le menu, la valeur de poids peut être affichée dans toutes les unités de poids disponibles en appuyant de manière répétée sur .



## 2.4 Réglage du zéro / Correction du zéro

Le réglage du zéro corrige l'influence de légers changements du plateau de charge ou de déviations mineures du zéro.

### Manuel

- 1 Déchargez la balance.
- 2 Appuyer sur **→0←**.  
⇒ Zéro apparaît sur l'afficheur.

### Automatique

Dans le cas de balances non vérifiées, la correction automatique du zéro peut être désactivée dans le menu ou la plage de zéro peut être modifiée. Les balances homologuées sont réglées sur 0,5 d par seconde.

- i** • La fonction de zéro est uniquement disponible dans une plage de pesée limitée.
- Après avoir réglé le zéro de la balance, la plage de pesée entière est encore disponible.

## 2.5 Pesée avec tare

### 2.5.1 Tarage

- Placer le contenant vide sur la balance et appuyer sur **→T←**.  
⇒ Le zéro s'affiche et le symbole **NET** apparaît.  
⇒ La tare reste mémorisée jusqu'à ce qu'elle soit effacée.

### 2.5.2 Effacement de la tare

- Appuyer sur **C**.  
⇒ Le symbole **NET** s'éteint, le poids brut apparaît à l'afficheur.

- i** Si le symbole **T** est affiché, c.-à-d. si la fonction de tare `Tare auto-annul` est activée dans le menu `Balance`, la tare est automatiquement effacée dès que la balance est déchargée.

### 2.5.3 Effacement automatique de la tare

Une tare est automatiquement effacée lorsque la balance est déchargée.

#### Condition préalable

Le symbole **T** est affiché, c.-à-d. si la fonction de tare `Tare auto-annul` est activée dans le menu `Balance`.

- i** La tare doit être supérieur à 9 divisions d'affichage de la balance.

### 2.5.4 Tarage automatique

TarageSi vous placez un poids sur une balance vide, la balance tare automatiquement et le symbole **NET** est affiché.

#### Condition préalable

Le symbole **T** est affiché, c.-à-d. si la fonction de tare `Auto tare` est activée dans le menu `Balance`.

- i** Le poids à tarer automatiquement, p. ex. du matériau d'emballage, doit peser plus de 9 traits d'affichage de la balance.

## 2.5.5 Tare successive

Avec cette fonction, il est possible de tarer plusieurs fois, p. ex. lorsqu'on place des cartons entre différentes couches individuelles de la marchandise dans un contenant.

- La fonction de tare `Tare successive` est activée dans le menu `Balance`.
- 1 Placer le premier contenant ou le matériau d'emballage sur la balance et appuyer sur **→T←**.
  - ⇒ Le poids de l'emballage est mémorisé comme tare, l'affichage de zéro et le symbole **NET** apparaissent.
- 2 Charger la marchandise à peser et lire/imprimer le résultat.
- 3 Placer le deuxième contenant ou le matériau d'emballage sur la balance et appuyer à nouveau sur **→T←**.
  - ⇒ Le poids total reposant sur la balance est mémorisé comme nouvelle tare. L'affichage de zéro apparaît.
- 4 Charger la marchandise à peser dans le deuxième contenant et lire/imprimer le résultat.
- 5 Répéter les étapes 3 et 4 pour les autres récipients.

## 2.5.6 Tare prédéfinie

Pour des poids de contenant établis, entrer la tare numériquement ou via un code à barres / commande SICS. Dans ce cas, vous ne devez pas tarer le contenant vide.



La tare entrée est valable jusqu'à ce qu'une nouvelle tare soit entrée ou que la tare soit effacée.

### Tare prédéfinie avec entrée numérique

- 1 Entrer la tare connue et appuyer sur **→T←** pour confirmer.
  - ⇒ L'affichage de poids montre la tare comme poids négatif et le symbole **NET** apparaît.
- 2 Placez le contenant plein sur la plate-forme de pesage.
  - ⇒ Le poids net est affiché.

### Tare prédéfinie avec entrée par code à barres

- Pour l'utilisation d'un code à barres, `Tare prédéfinie` est sélectionné comme destination pour l'entrée externe dans le menu sous `Communication -> COMx -> Entrée externe -> Destination`.
- 1 Entrer la tare connue via un code à barres.
  - ⇒ L'affichage de poids montre la tare comme poids négatif et le symbole **NET** apparaît.
- 2 Placez le contenant plein sur la plate-forme de pesage.
  - ⇒ Le poids net est affiché.

### Tare prédéfinie avec commande SICS d'un ordinateur connecté

- 1 Entrer la tare connue dans l'ordinateur à l'aide de la commande SICS `TA_Value_Unit`.
  - ⇒ L'affichage de poids montre la tare comme poids négatif et le symbole **NET** apparaît.
- 2 Placez le contenant plein sur la plate-forme de pesage.
  - ⇒ Le poids net est affiché.

## 2.6 Affichage d'informations

Jusqu'à 5 valeurs différentes d'affichage peuvent être configurées dans le menu pour la touche **i**. Selon la configuration dans le menu `Terminal -> Dispositif -> Clavier -> Touche info`, les données suivantes peuvent être affectées dans un ordre libre, p. ex.

- Date & Heure
- Valeurs de poids
- Identifications
- Information sur l'article
- Paramètres d'application
- Information sur l'appareil
- Numéros de série et versions de logiciel

Des informations de système et de contact peuvent être affichées à la deuxième et à la troisième pages d'info.

- 1 Appuyer sur **i**.  
⇒ La première page d'info s'affiche.
- 2 Appuyer à nouveau sur **i**.  
⇒ L'écran d'info suivant s'affiche.
- 3 Pour quitter les écrans d'info, appuyer sur **C**.



Un écran d'info est affiché jusqu'à ce qu'on appuie à nouveau sur **i** ou qu'on appuie sur **C**.

## 2.7 Impression des résultats

- i** • L'imprimante ou l'ordinateur doivent être situés dans la zone sûre.
- Les données doivent être transférées dans la zone sûre via le convertisseur d'interface ACM200.

– Appuyer sur .

⇒ Les données définies sont imprimées ou transférées vers l'ordinateur.



- i** • Le contenu d'impression peut être défini dans le menu sous `Communication -> COMx -> Définir masques`. Le masque doit être attribué à l'impression dans le menu `Application`.
- Si `Memory mode` est mis sur `Alibi` ou `Transaction` dans le menu `Application`, le résultat de pesage est stocké dans la mémoire lorsqu'on appuie sur .

### Impression sans appuyer sur une touche (impression intelligente)

- Dans le menu `Application -> Impression intelligente -> Activer` est mis sur `On`.
  - Pour initier l'impression suivante, le poids doit descendre en dessous du seuil défini.
- 1 Placer la marchandise à peser sur le plateau de charge.  
⇒ Lorsqu'une valeur de poids stable est atteinte, le résultat est automatiquement imprimé.
  - 2 Retirer la marchandise à peser du plateau de charge et charger la marchandise à peser suivante.  
⇒ Lorsque la valeur de poids est tombée en dessous du seuil défini, la valeur de poids stable suivante est automatiquement imprimée.

### Impression avec numéros consécutifs

Le dispositif offre la possibilité de numérotter les pesées sur l'impression.

- Dans le masque sélectionné, `N° consécutif` est affecté à une ligne.
  - Pour définir une valeur de départ, une touche de fonction doit être définie comme `N° consécutif` () dans le menu sous `Terminal -> Dispositif -> Clavier -> Touches de fonction`.
- 1 Pour entrer une valeur de départ pour les numéros consécutifs, appuyer sur la touche de fonction .
  - 2 Entrer le numéro de départ désiré et confirmer avec .
- ⇒ Les résultats de pesage sont imprimés avec des numéros consécutifs, en commençant par le numéro de départ entré.

|          |            |
|----------|------------|
| Date     | 11/04/2014 |
| Time     | 17:17:39   |
| Gross    | 0.815 kg   |
| Cons. no | 10         |

- i** • Si aucune valeur de départ n'est entrée, les numéros consécutifs commencent par 1.
- Les numéros consécutifs peuvent également être affichés dans la ligne auxiliaire (`Terminal -> Dispositif -> Affichage -> Ligne auxiliaire -> N° consécutif`).

## 2.8 Détermination (dynamique) du poids moyen

Avec la fonction de détermination du poids moyen, il est possible de peser des marchandises en mouvement telles que des animaux vivants. Lorsque cette fonction est activée,  est affiché dans la ligne d'information. Avec la détermination du poids moyen, la balance calcule la valeur moyenne des pesées dans un certain intervalle de temps.

### Démarrage via touche de fonction (réglage d'usine)

- Marchandise à peser pesant plus de 9 divisions de la balance.
- 1 Placer la marchandise à peser sur la balance.
- 2 Appuyer sur la touche de fonction  pour démarrer la détermination du poids moyen.
  - ⇒ Durant la détermination du poids moyen, des étoiles apparaissent sur l'afficheur et le résultat de la moyenne sera affiché avec le symbole \*.
- 3 Décharger la balance afin de commencer une nouvelle opération de détermination du poids moyen.

### Démarrage via touche matérielle

- Application -> Détermination du poids moyen -> Mode -> Touche d'impression (réglage d'usine), Touche info ou Touche commut. est sélectionné dans le menu.
- Marchandise à peser pesant plus de 9 divisions de la balance.
- 1 Placer la marchandise à peser sur la balance.
- 2 Appuyer sur la touche définie dans le menu pour démarrer la détermination du poids moyen.
  - ⇒ Durant la détermination du poids moyen, des étoiles apparaissent sur l'afficheur et le résultat de la moyenne sera affiché avec le symbole \*.
- 3 Décharger la balance afin de commencer une nouvelle opération de détermination du poids moyen.

### Avec démarrage automatique

- Application -> Moyenne -> Mode -> Auto est sélectionné dans le menu.
- Marchandise à peser pesant plus de 9 divisions de la balance.
- 1 Placer la marchandise à peser sur la balance.
  - ⇒ La détermination du poids moyen démarre automatiquement.
  - ⇒ Durant la détermination du poids moyen, des étoiles apparaissent sur l'afficheur et le résultat de la moyenne sera affiché avec le symbole \*.
- 2 Décharger la balance afin de commencer une nouvelle opération de détermination du poids moyen.

## 2.9 Travail avec des identifications

Les séries de pesage peuvent être pourvues de 3 numéros d'identification ID1, ID2 et ID3 de jusqu'à 40 caractères, qui sont également imprimés sur les protocoles. Si par exemple un numéro de client et un numéro de lot sont attribués, on peut ensuite déterminer de manière univoque sur le protocole quel lot a été pesé pour quel client.

### Entrée directe

- Au moins une des touches de fonction de ID1, ID2 ou ID3 est activée dans le menu sous Terminal -> Dispositif -> Clavier -> Touches fonction.
  - Pour afficher l'identification dans la ligne auxiliaire, ID1, ID2 ou ID3 doit être activé dans le menu sous Terminal -> Dispositif -> Affichage -> Ligne auxiliaire.
- 1 Appuyer sur la touche de fonction désirée **ID1**, **ID2**, **ID3**.  
⇒ L'ID entré en dernier lieu est affiché.
  - 2 Entrer l'ID via le pavé numérique et confirmer avec **↵**.  
⇒ L'ID entré est attribué aux pesées suivantes jusqu'à ce que l'ID soit changé.

### Utilisation d'un code à barres (pour une identification uniquement)

- ID1, ID2 ou ID3 est sélectionné comme destination pour l'entrée externe dans le menu sous Communication -> COMx -> Entrée externe -> Destination.
  - Pour afficher l'identification dans la ligne auxiliaire, ID1, ID2 ou ID3 doit être activé dans le menu sous Terminal -> Dispositif -> Affichage -> Ligne auxiliaire.
- Scanner l'ID.  
⇒ L'ID est attribué aux pesées suivantes jusqu'à ce qu'un nouvel ID soit scanné.

### Utilisation d'un jeu de commandes SICS (jusqu'à trois identifications)

- Pour afficher l'identification dans la ligne auxiliaire, ID1, ID2 ou ID3 doit être activé dans le menu sous Terminal -> Dispositif -> Affichage -> Ligne auxiliaire.
- Envoyer la commande ID (I12, I13 ou I14) depuis un PC.  
⇒ L'ID est attribué aux pesées suivantes jusqu'à ce qu'un nouvel ID soit envoyé.

## 2.10 Travailler à une résolution plus élevée

La valeur de poids peut être affichée avec une résolution plus élevée en continu ou sur demande.

- La touche de fonction Affichage x10 est activée dans le menu Terminal.
- Appuyer sur la touche de fonction **x 10**.  
⇒ La valeur de poids est affichée avec une résolution au moins 10x plus élevée et est marquée avec le symbole **\***.  
⇒ La résolution plus élevée est affichée jusqu'à ce que la touche de fonction **x 10** soit à nouveau affichée.



Pour les plates-formes de pesage vérifiées, la valeur de poids apparaît dans une résolution plus élevée pendant 3 secondes après avoir appuyé sur la touche de fonction **x 10**.

## 2.11 Commutation de balances

- Deux balances sont connectées au terminal de pesage.
  - La touche de fonction Commuter balance est activée dans le menu Terminal.
- Appuyer sur la touche de fonction **↔** pour commuter la balance active.  
⇒ La balance actuellement active est affichée dans le symbole et dans la ligne d'information dans le haut de l'écran.

## 2.12 Travailler avec une interrogation

### 2.12.1 Vue d'ensemble des interrogations

Le dispositif offre des interrogations pour les flux de travail fréquemment utilisés. Le terminal de pesage vous conduit alors pas à pas.

Dans le menu *Application*, une des interrogations suivantes peut être activée:

- *Tare/Echant.* – compter avec la première tare et déterminer ensuite le poids moyen à la pièce
  - *Echant./tare* – compter en déterminant d'abord le poids moyen à la pièce et ensuite tarer
  - *Mains libres* – comptage sans appuyer sur une touche
  - *Tare multiple* – tarage de plusieurs contenants avec la même tare
  - *Tare additive* – travailler avec différentes tares
  - *Take away* – pesée de contrôle hors d'un contenant
- i**
- Durant l'interrogation, aucune autre touche de fonction n'est disponible.
  - Pour démarrer une interrogation, la touche de fonction **Prompt** doit être activée dans le menu *Terminal*.

## 2.12.2 Tare/Echant.



Cette interrogation vous guide pour le comptage de pièces depuis le premier tarage et la détermination subséquente du poids moyen à la pièce.

|                          |     |
|--------------------------|-----|
| Put tare on and press -> | ←T→ |
|--------------------------|-----|

|                         |   |
|-------------------------|---|
| Put ref.on and press -> |  |
|-------------------------|---|

|                             |   |
|-----------------------------|---|
| Press softkey to restart -> |  |
|-----------------------------|---|

- 1 Contrôler la taille de référence actuelle, qui est indiquée sur la touche de fonction  (Réf N var).
- 2 Si nécessaire, changer la taille de référence, voir point Comptage.
- 3 Appuyer sur la touche de fonction d'interrogation.  
⇒ Les instructions pour la première étape sont affichées dans la ligne de touche de fonction.
- 4 Charger la tare et confirmer avec la touche de fonction indiquée.  
⇒ Les instructions pour l'étape suivante sont affichées dans la ligne de touche de fonction.
- 5 Charger les pièces de référence et confirmer avec la touche de fonction indiquée.  
⇒ L'unité d'affichage devient PCS et la ligne de touche de fonction change.
- 6 Placer les marchandises à peser et lire le nombre de pièces.
- 7 Pour redémarrer le comptage avec une nouvelle référence, appuyer sur la touche de fonction indiquée.  
⇒ **Effacé** est affiché brièvement avant que la première interrogation soit à nouveau affichée.
- 8 Répéter les étapes 4 et 7 pour les autres références.
- 9 Pour quitter le comptage de pièces, appuyer sur **C**.  
⇒ **Effacé** est brièvement affiché.

 Si une imprimante est connectée, chaque résultat individuel peut être imprimé en appuyant sur .



### 2.12.3 Echant./tare

Cette interrogation vous guide lors du comptage de pièces pour déterminer d'abord le poids moyen à la pièce et ensuite le tarage.

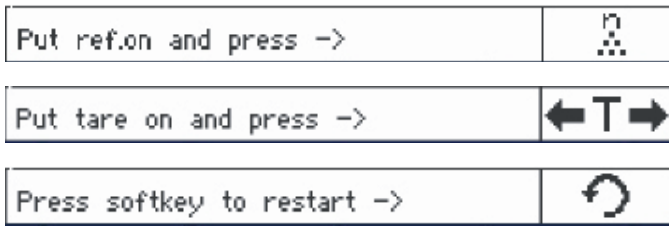

- 1 Contrôler la taille de référence actuelle, qui est indiquée sur la touche de fonction  (Réf N var).
- 2 Si nécessaire, changer la taille de référence, voir point Comptage.
- 3 Appuyer sur la touche de fonction d'interrogation.  
⇒ Les instructions pour la première étape sont affichées dans la ligne de touche de fonction.
- 4 Charger les pièces de référence et confirmer avec la touche de fonction indiquée.  
⇒ L'unité d'affichage devient PCS et la ligne de touche de fonction change.
- 5 Charger la tare et confirmer avec la touche de fonction indiquée.  
⇒ Les instructions pour l'étape suivante sont affichées dans la ligne de touche de fonction.
- 6 Placer les marchandises à peser et lire le nombre de pièces.
- 7 Pour redémarrer le comptage avec une nouvelle référence, appuyer sur la touche de fonction indiquée.  
⇒ **Effacé** est affiché brièvement avant que la première interrogation soit à nouveau affichée.
- 8 Répéter les étapes 4 et 7 pour les autres références.
- 9 Pour quitter le comptage de pièces, appuyer sur **C**.  
⇒ **Effacé** est brièvement affiché.

**i** Si une imprimante est connectée, chaque résultat individuel peut être imprimé en appuyant sur .

## 2.12.4 Mains libres

Cette interrogation vous guide pendant le comptage de pièces sans appuyer sur une touche.

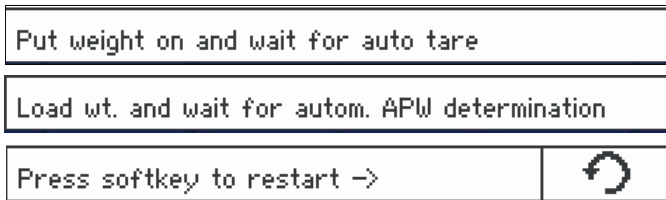

- 1 Appuyer sur la touche de fonction d'interrogation.
  - ⇒ Les instructions pour la première étape sont affichées dans la ligne de touche de fonction.
- 2 Charger la tare.
  - ⇒ Lorsque le poids est stable, un tarage automatique est effectué.
  - ⇒ Les instructions pour l'étape suivante sont affichées dans la ligne de touche de fonction.
- 3 Charger le nombre indiqué de pièces de référence.
  - ⇒ Le poids moyen à la pièce est déterminé automatiquement.
  - ⇒ L'unité d'affichage devient PCS et la ligne de touche de fonction change.
- 4 Placer les marchandises à peser et lire le nombre de pièces.

### Redémarrer le comptage de pièces

- Pour redémarrer le comptage avec une nouvelle référence, appuyer sur la touche de fonction indiquée.
  - ⇒ **Effacé** est affiché brièvement avant que la première interrogation soit à nouveau affichée.

### Quitter le comptage de pièces

- Pour quitter le comptage de pièces, appuyer sur **C**.
  - ⇒ **Effacé** est brièvement affiché.

## 2.12.5 Tare multiple

Cette interrogation vous guidera lors du tarage d'un ensemble de contenants ayant la même tare connue.

- 1 Appuyer sur la touche de fonction d'interrogation.  
⇒ Le nombre de contenants (n) est mis en surbrillance.
- 2 Entrer le nombre de contenants et confirmer l'entrée avec la touche de fonction .  
⇒ La valeur de tare d'un contenant individuel est mise en surbrillance.
- 3 Entrer la tare connue d'un contenant individuel et confirmer l'entrée avec la touche de fonction .  
⇒ Lorsque toutes les entrées sont faites, le poids est montré sur l'afficheur.  
P. ex., avec un ensemble de 6 contenants de 0,4 kg chacun, une valeur PT (tare prédéfinie) de 2,4 kg est affichée pour l'ensemble.
- 4 Peser l'ensemble.  
⇒ Le poids net de l'ensemble est affiché sans tarage supplémentaire.
- 5 Pour quitter l'interrogation, appuyer sur **C**.  
⇒ **Effacé** est brièvement affiché.

|                                 |                                   |    |  |      |
|---------------------------------|-----------------------------------|----|--|------|
| Enter number of containers:     |                                   |    |  |      |
| n:                              | <input type="text" value="0"/>    |    |  |      |
| Enter value for each container: |                                   |    |  |      |
| PT:                             | <input type="text" value="0.00"/> | kg |  |      |
| ESC                             |                                   |    |  | OK ✓ |

## 2.12.6 Tare additive

Cette interrogation vous guidera lors du tarage, p. ex. d'une palette supportant des contenants ayant des tares connues.

- 1 Appuyer sur la touche de fonction **Prompt**.  
⇒ Une table de tares est affichée.
- 2 Appuyer sur la touche de fonction **+**.  
⇒ Une fenêtre s'ouvre pour entrer la tare du premier contenant.
- 3 Entrer la tare connue et confirmer avec la touche de fonction **OK**.  
⇒ La première tare est entrée dans la table.
- 4 Lorsque toutes les tares sont entrées, appuyer sur **↵** pour terminer l'entrée.  
⇒ Le total de toutes les tares est affiché comme valeur de tare prédéfinie indiquée par PT.
- 5 Peser les palettes.  
⇒ Le poids net de la palette est affiché sans tarage supplémentaire.
- 6 Pour quitter l'interrogation, appuyer sur **C**.  
⇒ **Effacé** est brièvement affiché.





| S. No | Tare value | Unit |
|-------|------------|------|
|       |            |      |
|       |            |      |
|       |            |      |
|       |            |      |
|       |            |      |

ESC    +    OK ✓

| S. No | Tare value | Unit |
|-------|------------|------|
| 1     | 1.20       | kq   |
|       |            |      |
|       |            |      |
|       |            |      |
|       |            |      |

↑    ↓    +    ✎    🗑️

### Fonctions de touche de fonction

| Touche fonction   | Signification           |
|---|-------------------------|
|  | Sélection d'une tare    |
|  |                         |
|  | Addition d'une tare     |
|  | Modification d'une tare |
|  | Effacement d'une tare   |

## 2.12.7 Take away

Cette interrogation vous guidera à travers la pesée des mêmes éléments dans un contenant ou hors d'un contenant sans appuyer sur une touche entre les actions.

- 1 Appuyer sur la touche de fonction d'interrogation.  
⇒ L'écran d'entrée des valeurs cibles est affiché.
- 2 Entrer les valeurs cibles comme décrit au point de Pesée de contrôle.  
Pour la pesée dans le contenant, entrer une valeur cible positive. Pour la pesée hors du contenant, entrer une valeur cible négative.  
⇒ **Nouvelle cible définie!** est affiché brièvement.
- 3 Pour la pesée dans le contenant, placer le contenant vide sur la balance.  
Pour la pesée hors du contenant, placer le contenant plein sur la balance.
- 4 Appuyer sur **→T←** pour tarer le contenant.
- 5 Pour la pesée dans le contenant, placer dans le contenant la marchandise dont le poids doit être contrôlé.  
Pour la pesée hors du contenant, enlever du contenant la marchandise dont le poids doit être contrôlé.  
⇒ Si le poids appliqué/prélevé ou la quantité appliquée/prélevée se situent dans les valeurs de tolérance, le tarage est effectué automatiquement.  
L'élément suivant peut être pesé/prélevé.
- 6 Pour quitter l'interrogation, appuyer sur **C**.  
⇒ **Effacé** est brièvement affiché.



- Si on utilise un élément qui est trop léger ou trop lourd, le tarage doit être effectué manuellement.
- Sélectionner la caractéristique *Impr. auto* pour générer une sortie imprimée automatique lorsque le poids est dans les tolérances ou hors tolérances.

## 2.13 Appel du journal d'alibi

Si requis par la réglementation nationale, la mémoire alibi optionnelle est disponible pour le traçage de toutes les activités de pesage sur la balance. Chaque impression est automatiquement enregistrée dans la mémoire alibi avec les données obligatoires. Jusqu'à 300.000 jeux de données peuvent être enregistrés dans la mémoire alibi en option.

En plus, vous pouvez enregistrer un élément supplémentaire, p. ex. le nom de l'appareil, l'emplacement de l'appareil ou le numéro d'article. Sélectionnez l'élément supplémentaire dans le menu sous Application -> Mémoire -> Champ client.

- Appuyer sur la touche de fonction **Alibi**.
  - ⇒ Le jeu de données d'alibi du dernier pesage est affiché.
  - ⇒ Dans l'exemple ci-dessus, le Champ client est défini sur PMP (Poids moyen pièce).

| Memory     |             |      |              |
|------------|-------------|------|--------------|
|            |             |      | <b>12/12</b> |
| SNo. Scale |             | Net  | 8.21 kg      |
| Date       | 13/03/13    | Tare | 0.00 kg      |
| Time       | 14:25:35    |      |              |
| APW        | 0.005494 kg |      |              |
| ESC        |             |      | 1/2          |

### Fonctions de touche de fonction

| Page | Touche fonction | Signification   |
|------|-----------------|---|
| 1    |                 | Quitter la mémoire alibi  |
|      |                 | Chercher dans la mémoire alibi  |
|      |                 | Aller au jeu de données suivant de la mémoire alibi                                 |
|      |                 | Aller au jeu de données précédent de la mémoire alibi                               |
| 2    |                 | Faire défiler les jeux de données de la mémoire alibi vers l'avant par sauts de 5   |
|      |                 | Faire défiler les jeux de données de la mémoire alibi vers l'arrière par sauts de 5 |
|      |                 | Aller au premier jeu de données de la mémoire alibi                                 |
|      |                 | Aller au dernier jeu de données de la mémoire alibi                                 |



La recherche est possible sur tous champs de données, sauf le Champ client.

## 2.14 Nettoyage



### **AVERTISSEMENT**

#### **Danger d'explosion**

- 1 Observez strictement les instructions de la société d'exploitation.
- 2 Evitez les décharges électrostatiques en portant des vêtements de travail appropriés lorsque vous travaillez dans des zones dangereuses.

#### **Notes sur le nettoyage**

- Utilisez uniquement un chiffon propre humidifié et essuyez doucement le clavier.
- Utilisez de l'eau ou des produits de nettoyage doux, non abrasifs.
- Ne pulvérisez pas le produit de nettoyage directement sur le terminal de pesage.
- N'utilisez pas d'acides, d'alcalis ni de solvants forts.
- Ne nettoyez pas le terminal de pesage à l'aide d'eau sous haute pression ou à température élevée.
- Respectez toutes les réglementations existantes concernant les intervalles de nettoyage et les détergents autorisés.
- N'utilisez pas d'air comprimé ni de dépression.
- Enlevez les couches de poussière.

## 2.15 Test de la vérification

L'instrument de pesage est vérifié si:

- la classe de précision est affichée dans la ligne métrologique,
- la précision d'affichage d'homologation est montrée avec "e = précision d'affichage",
- il porte une marque de vérification officielle,
- la validité n'a pas expiré.

L'instrument de pesée est également vérifié si:

- la ligne métrologique affiche "Balance homologuée",
- des étiquettes avec les données métrologiques sont placées près de l'affichage de poids,
- le sceau de sécurité est intact,
- il porte une marque de vérification officielle,
- la validité n'a pas expiré.

 La période de validité est spécifique au pays. Il est de la responsabilité du propriétaire de renouveler la vérification en temps utile.





#### **Plates-formes de pesage à jauges de contrainte**

Les plates-formes de pesage à jauges de contrainte utilisent une valeur Geo pour compenser l'influence gravitationnelle. Le fabricant de l'instrument de pesée utilise une valeur Géo définie pour la vérification.



- 1 Contrôlez si la valeur Géo de l'instrument correspond à la valeur Géo définie pour votre emplacement.
  - ⇒ La valeur Géo est affichée lorsque vous mettez l'instrument en service.
  - ⇒ La valeur Géo pour votre emplacement est indiquée dans l'annexe.
- 2 Appelez le technicien de service **METTLER TOLEDO** si les valeurs Géo ne correspondent pas.

## 3 Comptage





### 3.1 Comptage de pièces dans un contenant

- Les touches de fonction `Réf N var (  )` et/ou `Réf N fix (  )` sont activées dans le menu `Terminal -> Dispositif -> Clavier -> Touches fonction` (si elles ne sont pas montrées par défaut).
- 1 Placer le contenant vide sur la balance et appuyer sur **→T←**.
  - ⇒ Le contenant est taré, l'affichage de zéro et le symbole **NET** apparaissent.
- 2 Placer le nombre de pièces de référence sur la balance comme indiqué par la touche de fonction  ou  et appuyer sur la touche de fonction correspondante.
  - ⇒ La balance détermine le poids moyen à la pièce et affiche ensuite le nombre de pièces de référence.
- 3 Ajouter plus de pièces dans le contenant jusqu'à ce que le nombre de pièces nécessaire soit atteint.
- 4 Lorsque le comptage des pièces est terminé, appuyer sur **C** pour effacer la référence.
  - ⇒ La balance est prête pour le pesage ou le comptage suivant.



- Le poids moyen de la pièce reste sauvegardé jusqu'à ce qu'on appuie sur **C** ou qu'un nouveau poids moyen à la pièce soit déterminé.
- Avec  ou la touche de fonction  (Compte au poids), vous pouvez commuter entre le nombre de pièces et les unités de pesage prédéfinies.
- Le poids moyen à la pièce (PMP), par exemple, le poids d'une unité de référence individuelle, peut être affiché sur la page d'info ou dans la ligne auxiliaire.
- Si `Auto-annul PMP` est défini sur `On` dans le menu sous `Application -> Comptage`, le poids moyen à la pièce est automatiquement effacé après chaque opération de comptage.
- La précision de comptage atteinte peut être affichée dans la ligne auxiliaire sous `Terminal -> Dispositif -> Affichage -> Ligne auxiliaire`.





### 3.2 Comptage de pièces hors d'un contenant

- Les touches de fonction `Réf N var (  )` et/ou `Réf N fix (  )` sont activées dans le menu `Terminal -> Dispositif -> Clavier -> Touches fonction` (si elles ne sont pas montrées par défaut).
- 1 Placer le contenant plein sur la balance et appuyer sur **→T←**.
  - ⇒ Le contenant est taré, l'affichage de zéro et le symbole **NET** apparaissent.
- 2 Retirer le nombre de pièces de référence du contenant comme indiqué par la touche de fonction  ou  et appuyer sur la touche de fonction correspondante.
  - ⇒ La balance détermine le poids moyen à la pièce et affiche ensuite le nombre de pièces de référence enlevées, avec un signe moins.
- 3 Enlever plus de pièces du contenant jusqu'à ce que le nombre de pièces nécessaire soit atteint.
- 4 Lorsque le comptage des pièces est terminé, appuyer sur **C** pour effacer la référence.
  - ⇒ La balance est prête pour le pesage ou le comptage suivant.





### 3.3 Détermination des pièces dans un contenant plein

Si vous connaissez la tare du contenant, le nombre de pièces dans le contenant peut être déterminé.

- Les touches de fonction Réf N var (  ) et/ou Réf N fix (  ) sont activées dans le menu Terminal -> Dispositif -> Clavier -> Touches fonction (si elles ne sont pas montrées par défaut).
- 1 Placer le nombre de pièces de référence sur la balance comme indiqué par la touche de fonction  ou  et appuyer sur la touche de fonction correspondante.
    - ⇒ La balance détermine le poids moyen à la pièce et affiche ensuite le nombre de pièces de référence.
  - 2 Entrer la tare connue ou la scanner avec un lecteur de code à barres et appuyer sur →T← pour confirmer.
    - ⇒ L'affichage de poids montre la tare comme poids négatif et le symbole **NET** apparaît.
  - 3 Placez le contenant plein sur la plate-forme de pesage.
    - ⇒ Le nombre de pièces dans le contenant est affiché.



### 3.4 Comptage de pièces avec un poids moyen à la pièce connu

- La touche de fonction PMP (poids moyen à la pièce,  ) est activée dans le menu sous Terminal -> Dispositif -> Clavier -> Touches fonction (si elle n'est pas montrée par défaut).
- Entrer le poids moyen à la pièce connu et appuyer sur la touche de fonction  .
  - ⇒ L'unité de poids de la balance devient PCS.

Le reste de la procédure de comptage est comme décrit dans [Comptage de pièces dans un contenant ► page 28].

### 3.5 Changer la quantité de référence



#### 3.5.1 Quantité de référence libre

- La touche de fonction Réf N var (  ) est activée dans le menu sous Terminal -> Dispositif -> Clavier -> Touches fonction.
  - Dans le menu Application -> Comptage, Taille réf. fixe est mis sur Off.
- 1 Placer n'importe quel nombre de pièces de référence sur la balance.
  - 2 Entrer le nombre de pièces de référence et appuyer sur la touche de fonction  .
    - ⇒ La balance détermine le poids moyen à la pièce et affiche ensuite le nombre de pièces. Le nouveau nombre de pièces de référence est indiqué dans la touche de fonction  .

Le reste de la procédure de comptage est comme décrit dans [Comptage de pièces dans un contenant ► page 28].

## 3.5.2 Sélectionner la quantité de référence dans un ensemble



Avec la touche de fonction , l'ensemble suivant de quantités de référence est disponible: 5, 10, 20, 50, 100.

- La touche de fonction Réf N fix () est activée dans le menu sous Terminal -> Dispositif -> Clavier -> Touches fonction.
- 1 Placer le nombre désiré de pièces de référence (5, 10, 20, 50, 100) sur la balance.
- 2 Appuyer sur la touche de fonction  et la maintenir enfoncée jusqu'à ce que la rangée de touches de fonction change.
- 3 Appuyer sur la touche de fonction pour le nombre désiré de pièces de référence.
  - ⇒ La balance détermine le poids moyen à la pièce et affiche ensuite le nombre de pièces.
  - ⇒ Le nouveau nombre de pièces de référence est indiqué dans la touche de fonction .

Le reste de la procédure de comptage est comme décrit dans [Comptage de pièces dans un contenant ▶ page 28].

## 3.6 Comptage avec contrôle du poids de référence

Le contrôle de poids de référence assure que le poids de référence est suffisamment élevé pour conduire à un bon résultat de comptage.

- Au moins une des touches de fonction Réf N var () , Réf N fix () ou PMP () est activée dans le menu sous Terminal -> Dispositif -> Clavier -> Touches fonction.
- Contrôle poids réf. est défini sur On sous Application -> Comptage.
- 1 Déterminer le poids moyen à la pièce comme décrit dans [Comptage de pièces dans un contenant ▶ page 28]
  - ⇒ Si le poids moyen à la pièce n'est pas suffisant, **Ajouter x PCS** apparaît.
- 2 Ajouter le nombre de pièces affiché.
  - ⇒ Le poids moyen à la pièce est à nouveau déterminé avec la quantité de référence plus grande.





Le reste de la procédure de comptage est comme décrit dans [Comptage de pièces dans un contenant ▶ page 28].

 La tolérance pour le contrôle de poids de référence peut être modifiée dans le menu sous Application -> Comptage -> Poids réf. -> Contrôle poids réf..

## 3.7 Optimisation de la référence

### 3.7.1 Optimisation automatique de la référence





Plus la quantité de référence est grande, plus grande est la précision avec laquelle la balance détermine le nombre de pièces.

- Les touches de fonction Réf N var () et/ou Réf N fix () sont activées dans le menu Terminal -> Dispositif -> Clavier -> Touches fonction.
- Dans le menu Application -> Comptage, Optimisation PMP est mis sur Auto, le symbole  apparaît dans l'afficheur.
- 1 Placer le nombre de pièces de référence indiqué sur la balance et appuyer sur la touche de fonction  ou .
- 2 Placer les pièces de référence supplémentaires sur la balance. Le maximum pour les pièces de référence supplémentaires ne peut pas être supérieur à l'échantillon original.
  - ⇒ La balance optimise automatiquement le poids moyen à la pièce avec le nombre plus grand de pièces de référence.

Le reste de la procédure de comptage est comme décrit dans [Comptage de pièces dans un contenant ▶ page 28].

### 3.7.2 Optimisation manuelle de la référence

Plus la quantité de référence est grande, plus grande est la précision avec laquelle la balance détermine le nombre de pièces.



- Les touches de fonction Réf N var (  ) et/ou Réf N fix (  ) sont activées dans le menu Terminal -> Dispositif -> Clavier -> Touches fonction.
  - Dans le menu Application -> Comptage, Optimisation PMP est mis sur Touche fonction.
  - Dans le menu Terminal -> Dispositif -> Clavier -> Touches fonction, la touche de fonction Optimisation PMP est activée.
- 1 Placer le nombre de pièces de référence indiqué sur la balance et appuyer sur la touche de fonction  ou .
  - 2 Placer les pièces de référence supplémentaires sur la balance et appuyer sur la touche de fonction .
- ⇒ La balance optimise automatiquement le poids moyen à la pièce avec le nombre plus grand de pièces de référence.

Le reste de la procédure de comptage est comme décrit dans [Comptage de pièces dans un contenant ▶ page 28].

### 3.8 Comptage avec détermination automatique de la référence

- Dans le menu Application -> Comptage, Echant. auto est mis sur On.
- Placer le nombre indiqué de pièces de référence sur la balance.
  - ⇒ La balance détermine automatiquement le poids moyen à la pièce et affiche ensuite la quantité.

Le reste de la procédure de comptage est comme décrit dans [Comptage de pièces dans un contenant ▶ page 28].

 En appuyant sur la touche de fonction  (Réf N VAR) ou  (Réf N FIX), le dernier poids moyen à la pièce est effacé et le poids actuel est défini comme nouveau poids de référence.

### 3.9 Comptage avec référence et balance pour produits en vrac





#### 3.9.1 Systèmes de pesage avec deux balances

L'ICS466x peut gérer un système de pesage avec 2 balances.



Il y a deux possibilités de comptage avec un système de balance:

- Comptage avec une **balance de référence** et une **balance pour produits en vrac**:  
p. ex., une balance de haute précision pour déterminer la référence et une balance au sol pour compter de grandes quantités.
- Comptage avec des **balances auxiliaires**:  
p. ex., une balance de haute précision pour compter de petites pièces et une balance au sol pour compter de grandes pièces.

### 3.9.2 Comptage avec référence et balance pour produits en vrac

- Au moins une des touches de fonction Réf N var () , Réf N fix () ou PMP () est activée dans le menu sous Terminal -> Dispositif -> Clavier -> Touches fonction.
  - Dans le menu Application -> Comptage -> Système de comptage, une balance est configurée comme Balance de référence pour déterminer le poids moyen à la pièce et l'autre balance est configurée comme Balance pour produits en vrac pour le comptage de grands nombres de pièces.
- 1 Placer le nombre de pièces de référence indiqué sur la **balance de référence** et appuyer sur la touche de fonction  ou .
  - ⇒ Après avoir déterminé le poids moyen à la pièce, la balance est commutée automatiquement sur la balance pour produits en vrac.
  - 2 Placer le contenant vide sur la balance pour produits en vrac et appuyer sur **→T←**.
  - ⇒ Le contenant est taré et l'affichage de zéro apparaît.
  - 3 Ajouter les pièces dans le contenant jusqu'à ce que le nombre de pièces nécessaire soit atteint.
- i** En fonction du réglage pour Compte total sous Application -> Comptage -> Système de comptage, la balance pour produits en vrac affichera soit le nombre de pièces sur la balance pour produits en vrac uniquement ou la somme des pièces sur la balance de référence et la balance pour produits en vrac.

### 3.9.3 Comptage avec des balances auxiliaires

- Au moins une des touches de fonction Réf N var () , Réf N fix () ou PMP () est activée dans le menu sous Terminal -> Dispositif -> Clavier -> Touches fonction.
  - Dans le menu Application -> Comptage -> Système de comptage, au moins une balance du système est configurée comme Balance auxiliaire.
  - Dans le menu Terminal -> Dispositif -> Clavier -> Touches fonction, la touche de fonction Commuter balance est activée.
- 1 S'assurer que la balance sélectionnée convient pour le produit à compter.
  - 2 Effectuer le comptage comme décrit dans [Comptage de pièces dans un contenant ▶ page 28].
- i** Lorsqu'on change de produit à compter, toujours contrôler laquelle des balances auxiliaires est la plus appropriée. Changer de balance si nécessaire.

## 3.10 Comptage par appel d'un article depuis la base de données

### 3.10.1 Stockage d'un article dans la base de données

**i** L'outil logiciel METTLER TOLEDO databICS offre la possibilité de définir des articles sur un PC et de transférer cette information dans la base de données du terminal de pesage, voir [www.mt.com/ind-databics](http://www.mt.com/ind-databics).

- Au moins une des touches de fonction Réf N var (**VAR**), Réf N fix (**FIX**) ou PMP (**PMP**) est activée dans le menu sous Terminal -> Dispositif -> Clavier -> Touches fonction.
- La touche de fonction Sauveg. article (**SAU**) est activée dans le menu sous Terminal -> Dispositif -> Clavier -> Touches fonction.

- 1 Placer le nombre de pièces de référence indiqué sur la **balance de référence** et appuyer sur la touche de fonction **FIX** ou **VAR**.
- 2 Appuyer sur la touche de fonction **SAU**.  
⇒ Un nouvel écran est affiché pour entrer un article.
- 3 Entrer l'article et confirmer avec la touche de fonction **SAU**.  
⇒ **Jeu de données enregistré** est brièvement affiché. L'article est enregistré.

- i**
- Si le Champ de description est activé dans le menu Application -> Base de données, vous pouvez également entrer une description d'article.
  - Si vous utilisez toujours le même contenant, la tare peut être sauvegardée avec l'article. Simple-ment tarer le contenant avant de déterminer la référence.
  - Si l'article sélectionné existe déjà, le message **L'article existe déjà – Ecraser l'article?** est affiché.

### 3.10.2 Rappeler un article de la base de données à l'aide d'une touche de fonction

- La touche de fonction Charger article (**CHG**) est activée dans le menu sous Terminal -> Dispositif -> Clavier -> Touches fonction.

- 1 Appuyer sur la touche de fonction **CHG**.  
⇒ La base de données s'ouvre. Les données d'article du premier jeu de données de la base de données sont affichées.  
⇒ Pour un article de comptage, les champs du côté gauche sont significatifs.
- 2 Utilisez les touches fléchées **↑** / **↓** pour naviguer dans les jeux de données de la base de données. Sur la deuxième page de touches de fonction, les touches de fonction **↑↑** et **↓↓** sont disponibles pour faire défiler par pas de 5.
- 3 Confirmer le jeu de données sélectionné avec la touche de fonction **OK**.  
⇒ **Jeu de données chargé** est brièvement affiché.  
Pour un article de comptage, l'unité de poids devient PCS.

| Database  |         |            |          | 1/3 |
|-----------|---------|------------|----------|-----|
| Article : | #       | Tol type : | Absolute |     |
| Dese. :   |         | T- :       | 5.00 kg  |     |
| Tare :    | 0.00 kg | T :        | 5.50 kg  |     |
| APW :     | 0.00 kg | T+ :       | 6.00 kg  |     |
| ESC       | ↑       | ↓          | OK ✓     |     |

### 3.10.3 Rappeler un article de la base de données à l'aide d'un lecteur de code à barres

- Si un lecteur de code à barres est connecté au terminal de pesage via IS-RS232 (COM1), voir la documentation du lecteur de code à barres.
- Le port COM concerné est configuré comme entrée externe (Communication -> COMx -> Mode -> Entrée externe).
- La destination de l'entrée externe est configurée comme article (Communication -> COMx -> Entrée externe -> Destination).
- Scanner le code à barres avec le lecteur de code à barres.
  - ⇒ Les données d'article sont chargées.

### 3.10.4 Rappeler un article de la base de données en entrant le numéro d'article

- Si vous connaissez le numéro de l'article, entrez simplement le numéro de l'article et appuyez sur la touche de fonction .

## 4 Pesée de contrôle Plus/Moins

### 4.1 Vue d'ensemble

Le dispositif propose des fonctions de pesée de contrôle Plus/Moins. Les réglages respectifs dans le menu sont décrits dans le point de menu `Application -> Plus/Moins`.

Les couleurs d'arrière-plan correspondantes permettent la détection rapide des états "trop léger" (réglage d'usine: rouge), "bon" (réglage d'usine: vert) et "trop lourd" (réglage d'usine: jaune). Les couleurs peuvent être modifiées dans le menu.

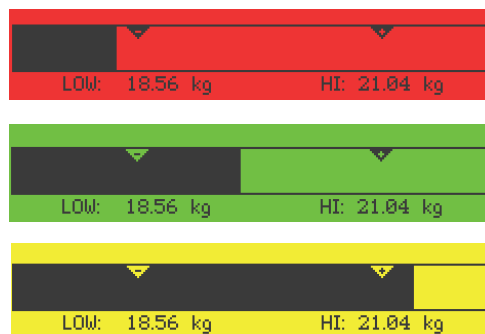





#### Types de tolérance



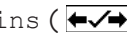

Différentes entrées sont requises au début de la Pesée de contrôle Plus/Moins / Comptage de contrôle, selon le réglage du type de tolérance.

- Absolue** On doit saisir une valeur de poids basse et une valeur de poids haute. Ces poids et tous les poids dans cette plage sont traités comme étant dans les tolérances.
- Relative** Le poids à atteindre (cible) ainsi que la tolérance inférieure (Tol-) et la tolérance supérieure (Tol+) doivent être spécifiés. Les tolérances sont affichées comme déviations relatives par rapport au poids à atteindre.
- Pour cent** Le poids à atteindre (cible) ainsi que la tolérance inférieure (Tol-) et la tolérance supérieure (Tol+) doivent être spécifiés. Pour la pesée de contrôle Plus/Moins, la valeur de poids est représentée comme pourcentage du poids à atteindre. La valeur de poids à atteindre est 100 % ou 0 % pour Pesée de contrôle Plus/Moins vers zéro.





### 4.2 Spécification de valeurs cibles pour la pesée de contrôle Plus/Moins

- La touche de fonction Plus/Moins () est activée dans le menu sous `Terminal -> Dispositif -> Clavier -> Touches fonction` (si elle n'est pas montrée par défaut).
- Appuyer sur la touche de fonction .  
⇒ Les paramètres actuels de pesée de contrôle Plus/Moins sont affichés.
  - Contrôler le type de tolérance.
  - Pour changer le type de tolérance, appuyer sur la touche de fonction .
  - Confirmer le type de tolérance avec la touche de fonction .
  - Charger le poids requis ou entrer la valeur de poids et confirmer avec la touche de fonction .
  - Répéter l'étape 5 jusqu'à ce que **Nouvelle cible définie** soit affiché.  
⇒ L'affichage de pesée de contrôle Plus/Moins apparaît, la balance est prête pour la pesée de contrôle Plus/Moins.



- Si des valeurs par défaut de tolérance ont été définies dans le menu, seule la cible doit être spécifiée avec les types de tolérance "Relative" et "Pour cent".
- La valeur de tolérance supérieure doit être supérieure ou égale à la valeur inférieure (Haut  $\geq$  Bas) ou, respectivement, le poids à atteindre doit être supérieur ou égal à la valeur de tolérance inférieure et inférieur ou égal à la valeur de tolérance supérieure (Tol+  $\geq$  Cible  $\geq$  Tol-).
- pour entrer le poids moyen à la pièce, utiliser la touche de fonction  ouvrir l'entrée et les touches de fonction , , ,  pour entrer les valeurs cibles.

### 4.3 Spécifier le nombre de pièces à atteindre pour le comptage de contrôle Plus/Moins

- La touche de fonction Plus/Moins (  ) est activée dans le menu sous Terminal -> Dispositif -> Clavier -> Touches fonction (si elle n'est pas montrée par défaut).
- Au moins une des touches de fonction de comptage Réf N VAR (  ), Réf N FIX (  ) ou PMP (  ) est activée dans le menu sous Terminal.

1 Pour déterminer le poids moyen à la pièce, appliquer le nombre de pièces de référence comme indiqué par la touche de fonction  ou  et appuyer sur la touche de fonction correspondante.

⇒ Le nombre de pièces de référence est affiché.

2 Pour déterminer le nombre de pièces cible, procéder comme décrit au point précédent.

⇒ L'unité d'affichage est PCS.



- Pour des variantes de procédures de détermination du poids moyen à la pièce, voir le point Comptage.
- Si vous utilisez l'unité PCS, le type de tolérance Pour cent n'est pas disponible.
- Une fois que les valeurs cibles sont spécifiées, les procédures de comptage de contrôle Plus/Moins sont les mêmes que les procédures de pesée de contrôle Plus/Moins.

### 4.4 Procédure de pesée de contrôle ou comptage de contrôle Plus/Moins

Le dispositif facilite la pesée de contrôle Plus/Moins et le comptage de contrôle Plus/Moins à l'aide d'éclairages d'arrière-plan de différentes couleurs pour les états "trop léger" (réglage d'usine: rouge), "bon" (réglage d'usine: vert) et "trop lourd" (réglage d'usine: jaune).

- 1 Spécifier les valeurs cibles comme décrit aux points précédents.
- 2 Placer la marchandise pour la pesée de contrôle Plus/Moins ou le comptage de contrôle Plus/Moins sur la balance.

⇒ Selon le poids appliqué, la couleur de l'éclairage d'arrière-plan change. L'information de poids est affichée selon le réglage de l'affichage et les réglages de la pesée de contrôle Plus/Moins.

#### Type de tolérance "Absolue"



#### Type de tolérance "Relative"



#### Type de tolérance "Pour cent"





## 4.5 Pesée de contrôle Plus/Moins durant le prélèvement par pesée

L'assistance via l'arrière-plan de couleur et l'aide graphique à la pesée sont également possibles durant le prélèvement par pesée et le prélèvement par comptage.

- 1 Spécifier les valeurs cibles comme décrit dans Spécification de valeurs cibles pour la pesée de contrôle Plus/Moins.  
⇒ La valeur cible est indiquée avec un signe négatif.
- 2 Placez un contenant plein sur la plate-forme de pesage et le tarer.
- 3 Prélever assez de marchandise à peser pour que l'affichage passe à l'état "bon" (réglage d'usine = vert).
- 4 Tarer à nouveau l'unité.  
⇒ La balance est prête pour le prélèvement suivant.





## 4.6 Pesée de contrôle Plus/Moins avec "démarrage rapide"

Si les valeurs par défaut pour les tolérances sont utilisées avec les types de tolérance "Relative" ou "Pour cent", on peut lancer la pesée de contrôle Plus/Moins en appuyant sur une seule touche.

- Le réglage **On** est sélectionné dans le menu sous **Application** -> **Plus/Moins** -> **Valeurs défaut**.
  - Les valeurs de tolérance sont définies sous **Application** -> **Plus/Moins** -> **Valeurs défaut**.
  - Le type de tolérance sélectionné correspond aux valeurs par défaut entrées.
- Placer le poids à atteindre ou la quantité cible sur la balance et appuyer sur la touche de fonction .
- ⇒ Le poids appliqué ou la quantité appliquée est stockée comme poids à atteindre ou comme quantité cible, respectivement. L'affichage passe à l'état "bon" (réglage d'usine = vert). La pesée de contrôle Plus/Moins est activée.

## 4.7 Pesée de contrôle Plus/Moins vers zéro

La valeur de poids ou le nombre de pièces peuvent également être représentées comme la différence avec le poids à atteindre.

- Pour la pesée de contrôle Plus/Moins vers zéro, les types de tolérance **Relative** ou **Pour cent** sont sélectionnés.
  - Pour le comptage de contrôle vers zéro, le type de tolérance **Relative** est sélectionné.
  - La touche de fonction **Vers zéro** () est activée dans le menu **Terminal**, le symbole est affiché dans les symboles et la ligne d'info.
- 1 Spécifier les valeurs cibles comme décrit aux points précédents.
  - 2 Appuyer sur la touche de fonction .
    - ⇒ La cible est affichée avec un signe négatif.
  - 3 Placer la marchandise pour la pesée de contrôle Plus/Moins sur la balance.
    - ⇒ Selon le poids appliqué ou la quantité appliquée, la couleur de l'éclairage d'arrière-plan change.
    - ⇒ La valeur d'affichage est affichée selon le réglage de type de tolérance.
    - ⇒ La valeur cible est 0 (kg ou PCS) ou 0,00 %.



\* -2.00 kg



\* 0.01 kg



\* 0.99 kg

### Quitter la pesée de contrôle Plus/Moins vers zéro



- Appuyer à nouveau sur la touche de fonction .
  - ⇒ Le symbole ↓0 disparaît dans la ligne d'information, le poids net est affiché.

## 4.8 Pesée de contrôle Plus/Moins par appel d'un article depuis la base de données

### 4.8.1 Stockage d'un article dans la base de données

 L'outil logiciel METTLER TOLEDO databICS offre la possibilité de définir des articles sur un PC et de transférer cette information dans la base de données du terminal de pesage, voir [www.mt.com/ind-databics](http://www.mt.com/ind-databics).



- La touche de fonction **Sauveg. article** () est activée dans le menu sous **Terminal** -> **Dispositif** -> **Clavier** -> **Touches fonction**.







- 1 Déterminer la cible comme décrit aux points précédents.
- 2 Appuyer sur la touche de fonction .
  - ⇒ Un nouvel écran est affiché pour entrer un article. Les majuscules sont actives.
- 3 Entrer l'article et confirmer avec la touche de fonction .
  - ⇒ **Jeu de données enregistré** est brièvement affiché. L'article est enregistré.

-  • Si le **Champ de description** est activé dans le menu **Application** -> **Base de données**, vous pouvez également entrer une description d'article.
- Si vous utilisez toujours le même contenant, la tare peut être sauvegardée avec l'article. Simple-ment tarer le contenant avant de déterminer la cible.
  - Si l'article sélectionné existe déjà, le message **L'article existe déjà – Ecraser l'article?** est affiché.

## 4.8.2 Rappeler un article de la base de données à l'aide d'une touche de fonction

- La touche de fonction Charger article (  ) est activée dans le menu sous Terminal -> Dispositif -> Clavier -> Touches fonction.

| Database  |         |   |   |
|-----------|---------|---|---|
| Article : | #       | Tol type :  | Absolute  |
| Dese. :   |         | T- :  | 5.00 kg   |
| Tare :    | 0.00 kg | T :   | 5.50 kg   |
| APW :     | 0.00 kg | T+ :  | 6.00 kg   |
| ESC       |         |  |  |

- Appuyer sur la touche de fonction .
  - ⇒ La base de données s'ouvre. Les données d'article du premier jeu de données de la base de données sont affichées.
  - ⇒ Pour un article de pesée de contrôle Plus/Moins, les champs du côté droit sont significatifs.
- Utilisez les touches fléchées  /  pour naviguer dans les jeux de données de la base de données. Sur la deuxième page de touches de fonction, les touches de fonction  et  sont disponibles pour faire défiler par pas de 5.
- Confirmer le jeu de données sélectionné avec la touche de fonction .
  - ⇒ **Jeu de données chargé** est brièvement affiché. L'affichage coloré de pesée de contrôle Plus/Moins apparaît.

## 4.8.3 Rappeler un article de la base de données à l'aide d'un lecteur de code à barres

- Si un lecteur de code à barres est connecté au terminal de pesage via IS-RS232 (COM1), voir la documentation du lecteur de code à barres.
- Le port COM concerné est configuré comme entrée externe (Communication -> COMx -> Mode -> Entrée externe).
- La destination de l'entrée externe est configurée comme article (Communication -> COMx -> Entrée externe -> Destination).
- Scanner le code à barres avec le lecteur de code à barres.
  - ⇒ Les données d'article sont chargées.

## 4.8.4 Rappeler un article de la base de données en entrant le numéro d'article



- Si vous connaissez le numéro de l'article, entrez simplement le numéro de l'article et appuyez sur la touche de fonction .

## 4.9 Quitter la pesée de contrôle Plus/Moins

### Avec effacement des paramètres de pesée de contrôle Plus/Moins

- Appuyer sur **C**.
  - ⇒ **Effacé** apparaît sur l'afficheur.
  - ⇒ Les valeurs cibles sont effacées et l'affichage de pesée directe apparaît.
  - ⇒ L'appareil fonctionne en mode de pesage direct.

### Avec conservation des paramètres de pesée de contrôle Plus/Moins

- Appuyer sur la touche de fonction .
  - ⇒ L'affichage de pesée directe apparaît, les paramètres de pesée de contrôle Plus/Moins sont conservés.
  - ⇒ L'appareil fonctionne en mode de pesage direct.
- Pour réactiver les paramètres de pesée de contrôle Plus/Moins, appuyer sur la touche de fonction .
  - ⇒ Les paramètres de pesée de contrôle Plus/Moins entrés en dernier lieu sont affichés.

## 5 Totalisation

### 5.1 Totalisation manuelle

#### Démarrage de la totalisation

- Appuyer sur la touche de fonction  $\Sigma$ .
  - ⇒ Les touches de fonction suivantes pour la totalisation sont affichées.

| Touche fonction | Signification                                 |
|-----------------|---|
| $\text{ESC}$    | Quitter la totalisation sans effacer la somme |
| $+$             | Ajouter un élément à la somme                 |
| $\text{↺}$      | Défaire la totalisation                       |
| $-$             | Ajouter un élément à la somme négative        |

#### Totalisation

- 1 Charger le premier échantillon et appuyer sur la touche de fonction  $+$ .
  - ⇒ Le total net, le total brut et le nombre d'éléments sont affichés.
- 2 Décharger la balance.
- 3 Charger l'échantillon suivant et appuyer à nouveau sur la touche de fonction  $+$ .
  - ⇒ Les totaux sont mis à jour.
- 4 Décharger la balance.
- 5 Répéter les étapes 3 et 4 pour des éléments supplémentaires.
- 6 Pour terminer la totalisation, appuyer sur **C**.
  - ⇒ Le total est effacé.

**i** Les résultats de comptage de pièces et les résultats de pesée de contrôle Plus/Moins peuvent être totalisés de la même manière, mais ils ne peuvent pas être mélangés dans un total.

#### Totalisation lors d'un prélèvement par pesée

- 1 Charger le contenant plein et appuyer sur  $\rightarrow T \leftarrow$ .
  - ⇒ Le contenant plein est taré.
- 2 Enlever la première partie du contenant et appuyer sur la touche de fonction  $-$ .
  - ⇒ Le total net, le total brut et le nombre d'éléments sont affichés.
- 3 Appuyer sur  $\rightarrow T \leftarrow$ .
- 4 Enlever la partie suivante et appuyer à nouveau sur la touche de fonction  $-$ .
  - ⇒ Le total est mis à jour.
- 5 Répéter les étapes 3 et 4 pour des parties supplémentaires.
- 6 Pour terminer la totalisation, appuyer sur **C**.
  - ⇒ Le total est effacé.

**i** Les résultats de comptage de pièces et les résultats de pesée de contrôle Plus/Moins peuvent être totalisés de la même manière, mais ils ne peuvent pas être mélangés dans un total.

## 5.2 Totalisation automatique

Le mode automatique facilite le processus de totalisation. Après avoir placé la charge sur la balance, le poids est automatiquement ajouté.

- **Auto+** ou **Auto-** est sélectionné dans le menu sous **Application** -> **Totalisation** -> **Mode**.

- 1 Appuyer sur la touche de fonction  $\Sigma$ .
- 2 Charger le premier échantillon.  
⇒ Le total est affiché dans les lignes auxiliaires.
- 3 Décharger la balance.
- 4 Charger l'échantillon suivant.  
⇒ Le total est mis à jour.
- 5 Répéter les étapes 3 et 4 pour des éléments supplémentaires.
- 6 Pour terminer la totalisation, appuyer sur **C**.  
⇒ Le total est effacé.

- i** Les résultats de comptage de pièces et les résultats de pesée de contrôle Plus/Moins peuvent être totalisés de la même manière.
- Afin d'éviter de peser deux fois un échantillon, la fonction **Retour de zéro** peut être activée sous **Application** -> **Totalisation**. Un zéro stable doit être atteint entre deux échantillons.

## 5.3 Effacer des éléments de la somme

- Appuyer sur la touche de fonction  $\cup$ .  
⇒ La dernière pesée est effacée de la somme.

## 5.4 Terminer la totalisation

### Avec effacement du total

- Appuyer sur **C**.  
⇒ **Effacé** apparaît sur l'afficheur.  
⇒ Le total est effacé et l'affichage de pesée directe apparaît.  
⇒ L'appareil fonctionne en mode de pesage direct.

### Avec conservation du total

- 1 Appuyer sur la touche de fonction **ESC**.  
⇒ L'affichage de pesée directe apparaît, le total est conservé.  
⇒ L'appareil fonctionne en mode de pesage direct.
- 2 Pour continuer la totalisation, appuyer sur la touche de fonction  $\Sigma$ .  
⇒ Le dernier total est affiché.

## 6 Réglages dans le menu

### 6.1 Vue d'ensemble du menu

Dans le menu, les réglages peuvent être changés et des fonctions peuvent être activées. Ceci permet l'adaptation à des exigences individuelles de pesage. Le menu comprend les 5 blocs de menu principaux suivants, qui contiennent divers sous-menus en plusieurs niveaux, qui sont décrits aux points suivants.



- Balance
- Application
- Terminal
- Communication
- Maintenance

### 6.2 Utilisation du menu



#### 6.2.1 Appeler le menu et entrer le mot de passe

Le menu distingue 2 niveaux de commande: opérateur et superviseur. Le niveau superviseur peut être protégé par un mot de passe. A la livraison du dispositif, les deux niveaux sont accessibles sans mot de passe.

##### Menu opérateur

- 1 Appuyer sur  et maintenir enfoncé jusqu'à ce que **Entrer code** apparaisse.
- 2 Appuyer à nouveau sur .
  - ⇒ Le point de menu `Terminal` est affiché. Seules des parties du sous-menu `Dispositif` sont accessibles.

##### Menu superviseur



- 1 Appuyer sur  et maintenir enfoncé jusqu'à ce que **Entrer code** apparaisse.
- 2 Entrer le mot de passe et confirmer avec .
  - ⇒ Le premier point de menu `Balance` est mis en surbrillance.



- Par défaut, aucun mot de passe n'est défini. Pour cette raison, au premier appel du menu, répondre à l'interrogation de mot de passe par .
- Tant qu'aucun mot de passe de superviseur n'est défini, l'accès opérateur affiche le menu superviseur complet.
- Si aucun mot de passe n'a encore été introduit après quelques secondes, la balance revient au mode de pesée.

##### Mot de passe de secours pour l'accès du superviseur au menu

Si un mot de passe a été attribué pour l'accès du superviseur au menu et que vous l'avez oublié, vous pouvez malgré tout accéder au menu:

- Appuyer trois fois sur  et confirmer avec .



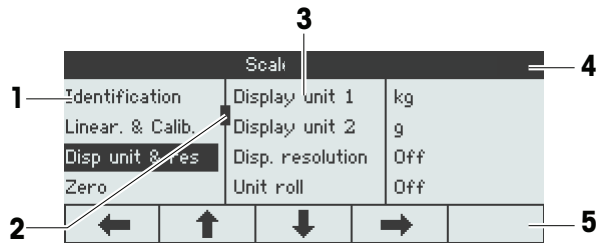

## 6.2.2 Affichage dans le menu

Les points de menu sont affichés avec leur contexte.



- 1 Points de menu; le point de menu sélectionné est mis en surbrillance
- 2 Drapeau de défilement, comme la barre de défilement de votre PC
- 3 Eléments de sous-menu
- 4 Ligne d'information de menu, c.-à-d. chemin de menu du point de menu actuel
- 5 Ligne d'information de navigation: utiliser les touches ci-dessous pour naviguer dans le menu comme indiqué

### Quitter le menu

- Appuyer sur .
  - ⇒ **Sauvegarder?** est affiché.
  - Appuyer sur la touche de fonction  pour enregistrer les changements au menu et revenir au mode de pesage.
- ou
- Appuyer sur la touche de fonction  pour des réglages de menu supplémentaires.
- ou
- Appuyer sur la touche de fonction  pour rejeter les changements et revenir au mode de pesage.

## 6.2.3 Sélection et réglage de paramètres dans le menu

### Exemple: réglage du mode de détermination du poids moyen sur "Automatique"

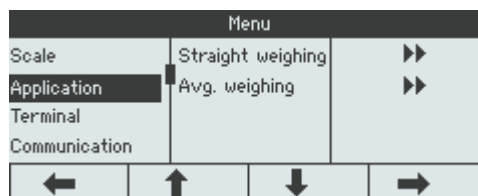

- 1 Dans l'écran de démarrage du menu, utiliser  pour sélectionner (mettre en surbrillance) le menu Application.

Les sous-menus sont affichés dans la colonne centrale.



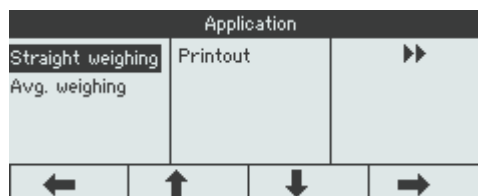

- 2 Appuyer sur  pour entrer dans le menu Application.



- 3 Appuyer sur  et ensuite appuyer sur  pour ouvrir le sous-menu Déter poids moy.

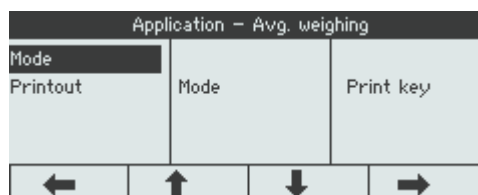

Le réglage en cours du point de menu mis en surbrillance est affiché dans la colonne de droite.



- 4 Appuyer sur  pour entrer dans le sous-menu Mode.

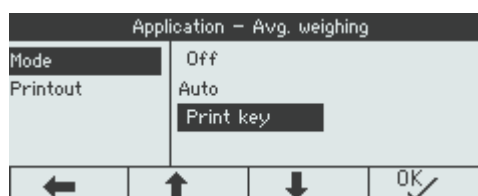

Les réglages possibles du point de menu sélectionné sont affichés du côté droit.

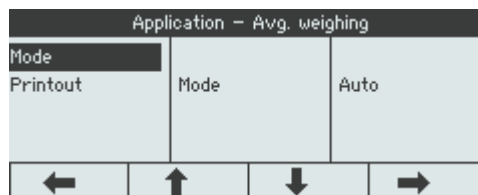

- 5 Appuyer sur  pour sélectionner (mettre en surbrillance) Auto et confirmer la sélection avec .

Le réglage du mode de détermination du poids moyen a changé.



 Si tous les réglages d'un point de menu ne peuvent pas être affichés sur une page (p. ex., tous les éléments d'info), utiliser  pour accéder aux éléments cachés.



## 6.3 Bloc de menu Balance

### 6.3.1 Vue d'ensemble du menu Balance

Le menu `Balance` dépend du capteur de charge connecté.

La série **ICS466x** est disponible comme balance compacte avec plates-formes de pesage série PBK9 avec interface de balance SICSpro.

L'**ICS466x** peut être connecté à une plate-forme de pesage analogique ou numérique.

- i** • Lorsqu'on entre dans le bloc de menu `Balance`, une vue d'ensemble des balances connectées est affichée.
- Après avoir sélectionné la Balance 1 ou Balance 2, le menu `Balance` est disponible.
- Si Balance 2 est une balance SICS, il n'y a pas d'autres réglages disponibles.

### 6.3.2 Bloc de menu Balance (Analogique / SICSpro)

#### Vue d'ensemble

Les réglages d'usine sont imprimés en **gras** dans la vue d'ensemble suivante.

| Niveau 1                                   | Niveau 2  | Niveau 3  | Niveau 4        |
|--|---|---|-----------------|
| Identification                             | N° série balance, Modèle balance, Endroit balance, ID balance |   |                 |
| Linéar. & Calib.                           | Dernier calibrage   |   |                 |
|  | Démarrage FACT<br>(pour balances SICSpro uniquement)          | <b>On</b> , Off   |                 |
|  | Calib. impr. auto   | <b>On</b> , Off   |                 |
|  | Calibrer  |   |                 |
| Unité & résol. affich.                     | Unité d'affichage 1   | g, <b>kg</b> , oz, lb, lb-oz, †                                   |                 |
|  | Unité d'affichage 2   | <b>g</b> , kg, oz, lb, lb-oz, †                                   |                 |
|  | Résolution d'affichage  |   |                 |
|  | Unité roulante  | On, <b>Off</b>  |                 |
| Zéro                                       | MZA   | Off, <b>0,5d</b> , 1d, 2d, 5d, 10d                                |                 |
| Tare                                       | Auto tare   | On, <b>Off</b>  |                 |
|  | Tare successive   | <b>On</b> , Off   |                 |
|  | Auto-annul tare   | On, <b>Off</b>  |                 |
| Redémarrer                                 | On, Off   |   |                 |
| Filtre                                     | Vibration   | Basse, <b>Moyenne</b> , Elevée                                    |                 |
|  | Processus   | <b>Universel</b> , Dosage, Absolu                                 |                 |
|  | Stabilité   | Rapide, <b>Standard</b> , Précise                                 |                 |
| PoidsMin                                   | PoidsMin  | On, <b>Off</b>  |                 |
|  | Couleur d'affichage   | Blanc, Jaune, <b>Rouge</b> , Vert, Bleu, Violet, Bleu foncé, Gris |                 |
| FACT<br>(pour balances SICSpro uniquement) | Température   | Off, 1K, 2K, 3K   |                 |
|  | Heure   | Heure 1, Heure 2, Heure 3   |                 |
|  | Jours   | Lundi ... Dimanche  | <b>Off</b> , On |
| Réinitialiser                              | Réinitialiser?  |   |                 |

## Description

| Identification            | Affichage/définition des données d'identification de la balance  |
|---------------------------|--|
| N° série balance          | Afficher le numéro de série de la plate-forme de pesage  |
| Modèle de balance         | Affichage du type de balance, p. ex. plates-formes de pesage PBK9/PFK9<br>Disponible uniquement pour les balances <b>METTLER TOLEDO</b>  |
| Emplacement de la balance | Entrer l'emplacement de la balance, p. ex., étage et local   |
| ID balance                | Entrer l'emplacement de la balance, p. ex., numéro d'inventaire  |
| Notes                     | <ul style="list-style-type: none"> <li>L'emplacement de la balance et l'identification de la balance peuvent être affichés dans les lignes auxiliaires ou lignes d'info ou imprimés.</li> <li>L'emplacement de la balance et l'identification de la balance peuvent être constitués de jusqu'à 24 caractères alphanumériques.</li> </ul> |

| Linéar. & Calib.       | Linéarisation & Calibrage  |
|------------------------|--|
| Dernier calibrage      | Montre la date du dernier calibrage.   |
| Démarrage FACT         | Si défini sur <b>On</b> , un calibrage interne est effectué chaque fois que la balance est mise en service.<br>Il est recommandé de ne pas désactiver ce réglage si la balance doit être déplacée vers un autre emplacement.   |
| Impression auto calib. | Si mis sur <b>On</b> , un protocole est imprimé automatiquement pour chaque processus de calibrage.  |
| Calibrer               | <p><b>Important:</b> avec les plates-formes de pesage PBK9/PFK9, s'assurer que la balance a été mise en service au moins 15 minutes avant d'effectuer la linéarisation/le calibrage.</p> <ol style="list-style-type: none"> <li>Démarrer le calibrage avec <input type="button" value="OK"/>.</li> <li>⇒ <b>Charge préalable</b> clignote.</li> <li>S'assurer que la plate-forme de pesage est vide et confirmer avec <input type="button" value="OK"/>.</li> <li>⇒ <b>xx kg</b> clignote.</li> <li>Si nécessaire, changer la valeur de poids de calibrage affichée avec <input type="button" value="↓"/> / <input type="button" value="↑"/>.</li> <li>Placer le poids de calibrage indiqué sur la plate-forme de pesage et confirmer avec <input type="button" value="OK"/>.</li> <li>⇒ <b>Charge préalable</b> clignote.</li> <li>Retirer le poids de calibrage et confirmer avec <input type="button" value="OK"/>.</li> <li>⇒ <b>Réussi</b> est brièvement affiché.</li> </ol> |
| Notes                  | <ul style="list-style-type: none"> <li>Pour obtenir une précision particulièrement élevée, calibrer à pleine charge.</li> <li>Le processus de calibrage peut être avorté avec <input type="button" value="ESC"/>.</li> <li>Ce point de menu n'est pas disponible pour les balances vérifiées.</li> </ul>   |

| Unité & résol. affich. | Unités et résolution d'affichage   |
|------------------------|--|
| Unité d'affichage 1    | Sélectionner l'unité de pesage 1   |
| Unité d'affichage 2    | Sélectionner l'unité de pesage 2, différente de l'unité 1  |
| Résolution d'affichage | Sélectionner la lisibilité (résolution). Les réglages possibles dépendent de la balance connectée.<br>Si réglé sur <b>Off</b> , seule la résolution par défaut de la plate-forme de pesage est disponible.   |
| Unité roulante         | Si mis sur <b>On</b> , la valeur de poids peut être affichée dans toutes les unités disponibles avec  .   |
| Notes                  | <ul style="list-style-type: none"> <li>• Dans le cas des balances vérifiées, des sous-points individuels du menu <b>Unité &amp; résolution d'affichage</b> peuvent ne pas être disponibles ou seulement dans une mesure limitée, selon le pays respectif.</li> <li>• Sur les balances à deux plages et deux intervalles de pesée, les résolutions marquées <b>1&lt;-&gt;1 1/2</b> sont divisées en 2 plages/intervalles de pesée, p. ex., 2 x 3000 d.</li> <li>• Sur les balances à trois plages et intervalles multiples de pesée, les résolutions marquées <b>1&lt;-&gt;1 1/2/3</b> sont divisées en 3 plages/intervalles de pesée, p. ex., 3 x 3000 d.</li> </ul> |

| Zéro                            | Réglage automatique du zéro                                     |
|---------------------------------|---|
| <b>MZA</b>                      | <b>Maintenance Zéro Automatique</b>                             |
| On/Off                          | Activation/désactivation de la maintenance automatique du zéro. |
| Off; 0,5 d; 1 d; 2 d; 5 d; 10 d | Sélection de la plage de zéro en chiffres par seconde.          |
| Note                            | Sur les balances vérifiées, ce point de menu n'apparaît pas.    |

| Tare            | Fonction de tare   |
|-----------------|--|
| Auto tare       | Activation/désactivation du tarage automatique<br><b>Auto tare = On</b> : Lorsqu'une charge est placée sur la balance et que le poids brut dépasse 9 d, le poids est taré automatiquement.   |
| Tare successive | Activation/désactivation de la tare successive<br><b>Auto tare = On</b> : Il est possible de tarer plusieurs fois, p. ex. lorsqu'on place des cartons entre différentes couches individuelles de la marchandise dans un contenant. |
| Auto-annul tare | Activation/désactivation de l'annulation automatique de la tare<br><b>Auto-annul tare = On</b> : Lorsque la charge est retirée et que le poids tombe en dessous de 9 d, la tare est automatiquement effacée.                       |

| Redémarrer | Mémorisation automatique du zéro et de la tare  |
|------------|---|
| Redémarrer | Si mise sur <b>On</b> , le dernier zéro et la tare sont mémorisés.<br>Après une mise hors service/en service ou après une coupure de courant, l'appareil continue de fonctionner avec le zéro et la tare mémorisés. |

| <b>Filtre</b>    | <b>Réglages de filtre</b>   |
|------------------|---|
| <b>Vibration</b> | <b>Adaptation aux conditions d'environnement</b>  |
| Faible           | Environnement très calme et stable. La balance fonctionne très rapidement, mais est très sensible aux influences extérieures.                     |
| Moyenne          | Environnement normal. La balance fonctionne à vitesse moyenne.  |
| Elevée           | Environnement instable. La balance fonctionne plus lentement, mais est moins sensible aux influences extérieures.                                 |
| <b>Processus</b> | <b>Adaptation au mode de pesage</b>   |
| Universel        | Réglage universel pour tous les modes de pesage et des marchandises à peser normales.   |
| Dosage           | Distribution de marchandises à peser liquides ou poudreuses (uniquement pour certaines plates-formes de pesage, p. ex., série PBK9 / série PFK9). |
| Absolue          | Pour les corps solides dans des conditions extrêmes, p. ex., fortes vibrations.   |
| <b>Stabilité</b> | <b>Adaptation de la détection de stabilisation</b>  |
|                  | Plus la balance fonctionne lentement, plus élevée est la reproductibilité des résultats de pesage.  |
| Rapide           | La balance fonctionne très rapidement.  |
| Standard         | La balance fonctionne à vitesse moyenne.  |
| Précis           | La balance fonctionne avec la plus grande reproductibilité possible.  |

| <b>PoidsMin</b>     | <b>Fonction PoidsMin</b>   |
|---------------------|--|
| PoidsMin            | Activer/désactiver la fonction PoidsMin<br>Lorsqu'elle est réglée sur <b>On</b> et que le poids sur la balance est inférieur au poids minimum enregistré, <b>⚖</b> apparaît dans la ligne de symboles et dans la ligne d'information et la couleur d'affichage change. |
| Couleur d'affichage | Définir la couleur d'affichage pour les valeurs de poids inférieures au poids minimum stocké.  |
| Note                | Avant de pouvoir utiliser cette fonction, le technicien de service <b>METTLER TOLEDO</b> doit déterminer et entrer une valeur de poids minimum.  |

| <b>FACT</b>               | <b>Fully automatic calibration test (test de calibrage entièrement automatique)</b>   |
|---------------------------|---|
| <b>Température</b>        | <b>Régler la différence de température pour l'ajustement automatique.</b>   |
| Off                       | Désactiver l'ajustement automatique en cas de différence de température.  |
| 1K, 2K, 3K                | Ajustement automatique en cas de changement de la température sélectionnée.   |
| <b>Heure</b>              | <b>Régler jusqu'à 3 fois par jour pour l'ajustement automatique.</b>  |
| Heure 1, Heure 2, Heure 3 | Entrer les heures pour l'ajustement automatique (heures, minutes au format 24 h).<br>Pour désactiver Temps 2 et Temps 3, les régler sur 00:00:00.   |
| <b>Jours</b>              | <b>Régler les jours de la semaine pour l'ajustement automatique.</b>  |
| Lundi ... Dimanche        | Tous les jours mis sur <b>On</b> , l'ajustement automatique sera effectué.  |
| Note                      | FACT est exécuté aux conditions suivantes: <ul style="list-style-type: none"> <li>Aucune touche n'a été actionnée pendant 3 minutes.</li> <li>– et –</li> <li>La valeur de poids affichée est inférieure à 30 d et stable.</li> </ul> |

| Réinitialiser  | Remettre les réglages de la balance aux réglages d'usine   |
|----------------|--|
| Réinitialiser? | <p>– Confirmer avec <input type="checkbox"/> <sup>OK</sup> la réinitialisation des réglages du menu de la balance.</p> <p><b>Pour balances SICSpro uniquement</b></p> <p>1 Appuyer sur <b>Réinitialiser</b> pendant 5 secondes.<br/>⇒ <b>Réinitialiser calibration utilisateur</b> est affiché.</p> <p>2 Confirmer avec <input type="checkbox"/> <sup>OK</sup> la réinitialisation du calibration utilisateur.</p> |

### 6.3.3 Bloc de menu Balance IDNet

#### Vue d'ensemble

| Niveau 1                       | Niveau 2   | Niveau 3  |
|--------------------------------|--|---|
| Identification                 | Emplacement de la balance                                |   |
|                                | ID balance   |   |
| Unité & résolution d'affichage | Unité d'affichage 2                                      | <b>g</b> , kg, oz, lb, t  |
|                                | Unité roulante   | On, <b>Off</b>  |
| Zéro                           | MZA  | Off, <b>0,5d</b> , 1d, 2d, 5d, 10d                                |
| Tare                           | Auto tare  | On, <b>Off</b>  |
|                                | Auto-annul tare  | On, <b>Off</b> , 9 d  |
|                                | Tare successive  | <b>On</b> , Off   |
| Redémarrer                     | On, <b>Off</b>   |   |
| Filtre                         | Vibration  | Stable, <b>Normal</b> , Instable                                  |
|                                | Processus  | Finefill, <b>Universel</b> , Absolu                               |
|                                | Stabilité  | ASD = 0, 1, <b>2</b> , 3, 4, 5                                    |
| Mise à jour                    | Les réglages possibles dépendent de la balance connectée |   |
| PoidsMin                       | Fonction   | On, <b>Off</b>  |
|                                | Valeur MinWeigh  |   |
|                                | Couleur d'affichage                                      | Blanc, Jaune, <b>Rouge</b> , Vert, Bleu, Violet, Bleu foncé, Gris |
| Réinitialiser                  | Réinitialiser?   |   |

#### Description

| Identification            | Affichage/définition des données d'identification de la balance  |
|---------------------------|--|
| N° série balance          | Afficher le numéro de série de la plate-forme de pesage  |
| Modèle de balance         | Afficher le type de balance<br>Disponible uniquement pour les balances <b>METTLER TOLEDO</b>   |
| Emplacement de la balance | Entrer l'emplacement de la balance, p. ex., étage et local   |
| ID balance                | Entrer l'emplacement de la balance, p. ex., numéro d'inventaire  |
| Notes                     | <ul style="list-style-type: none"> <li>• L'emplacement de la balance et l'identification de la balance peuvent être affichés dans les lignes auxiliaires ou lignes d'info ou imprimés.</li> <li>• L'emplacement de la balance et l'identification de la balance peuvent être constitués de jusqu'à 24 caractères alphanumériques.</li> </ul> |

| Unités et résolution d'affichage | Configuration des unités de pesage   |
|----------------------------------|--|
| Unité 2                          | Sélectionner l'unité de pesage 2, différente de l'unité 1  |
| Unité roulante                   | Si mis sur On, la valeur de poids peut être affichée dans toutes les unités disponibles avec  .   |
| Notes                            | <ul style="list-style-type: none"> <li>• Dans le cas des balances vérifiées, des sous-points individuels du menu <b>Unité &amp; résolution d'affichage</b> peuvent ne pas être disponibles ou seulement dans une mesure limitée, selon le pays respectif.</li> <li>• Sur les balances à deux plages et deux intervalles de pesée, les résolutions marquées <b>1&lt;-&gt;1 1/2</b> sont divisées en 2 plages/intervalles de pesée, p. ex., 2 x 3000 d.</li> <li>• Sur les balances à trois plages et intervalles multiples de pesée, les résolutions marquées <b>1&lt;-&gt;1 1/2/3</b> sont divisées en 3 plages/intervalles de pesée, p. ex., 3 x 3000 d.</li> </ul> |

| Zéro                  | Réglage automatique du zéro   |
|-----------------------|---|
| <b>MZA</b>            | <b>Maintenance Zéro Automatique</b>   |
| On/Off                | Activation/désactivation de la maintenance automatique du zéro.   |
| 0,5d, 1d, 2d, 5d, 10d | Sélection du seuil pour le réglage automatique du zéro.   |
| Notes                 | <ul style="list-style-type: none"> <li>• Sur les balances vérifiées, ce point de menu n'apparaît pas.</li> <li>• La plage effective du mode de réglage du zéro peut uniquement être réglée par le technicien de service <b>METTLER TOLEDO</b>.</li> </ul> |

| Tare                   | Fonction de tare   |
|------------------------|--|
| <b>Auto tare</b>       | Activation/désactivation du tarage automatique.  |
| On                     | Lorsqu'une charge est placée sur la balance et que le poids brut dépasse 9 d, le poids est taré automatiquement.   |
| Off                    | Pas de tarage automatique.   |
| <b>Auto-annul tare</b> | Configuration de l'effacement automatique de la tare.  |
| On                     | La tare est automatiquement effacée si le poids brut est 0 ou inférieur à zéro.  |
| Off                    | Pas d'effacement automatique de la tare.   |
| 9 d                    | La tare est automatiquement effacée si le poids brut est de +/- 9 traits d'affichage.  |
| <b>Tare successive</b> | Activation/désactivation de la tare successive.  |
| On                     | Il est possible de tarer plusieurs fois, p. ex. lorsqu'on place des cartons entre différentes couches individuelles de la marchandise dans un contenant. |
| Off                    | Le tarage est possible seulement une fois.   |

| Redémarrer | Mémorisation automatique du zéro et de la tare   |
|------------|--|
| Redémarrer | Si mise sur On, le dernier zéro et la tare sont mémorisés. Après une mise hors service/en service ou après une coupure de courant, l'appareil continue de fonctionner avec le zéro et la tare mémorisés. |

| <b>Filtre</b>    | <b>Réglages de filtre</b>   |
|------------------|---|
| <b>Vibration</b> | <b>Adaptation aux conditions d'environnement</b>  |
| Faible           | Environnement très calme et stable. La balance fonctionne très rapidement, mais est très sensible aux influences extérieures. |
| Moyenne          | Environnement normal. La balance fonctionne à vitesse moyenne.  |
| Elevée           | Environnement instable. La balance fonctionne plus lentement, mais est insensible aux influences extérieures.                 |
| <b>Processus</b> | <b>Adaptation au mode de pesage</b>   |
| Dosage           | Dosage manuel de marchandises à peser liquides ou pulvérulentes.  |
| Universel        | Réglage universel pour tous les modes de pesage et des marchandises à peser normales.   |
| Absolute         | Pas d'adaptation, pour effectuer des processus de remplissage automatisés, p. ex., avec API.                                  |
| <b>Stabilité</b> | <b>Adaptation de la détection de stabilisation</b>  |
|                  | Plus la balance fonctionne lentement, plus élevée est la reproductibilité des résultats de pesage.                            |
| ASD = 0          | Détection de stabilisation désactivée. Uniquement possible pour les balances non vérifiées.                                   |
| ASD = 1          | Affichage rapide, bonne reproductibilité  |
| ...              | ...   |
| ASD = 4          | Affichage lent, excellente reproductibilité   |

| <b>Mise à jour</b> | <b>Régler la vitesse d'affichage du poids</b>  |
|--------------------|--|
| xx UPS             | Sélection du nombre de mises à jour par seconde (UPS).   |
| Notes              | <ul style="list-style-type: none"> <li>Ce menu est uniquement affiché si la fonction Mise à jour est supportée par la balance connectée.</li> <li>Les réglages possibles dépendent de la balance connectée.</li> </ul> |

| <b>PoidsMin</b>     | <b>Fonction PoidsMin</b>   |
|---------------------|--|
| PoidsMin            | Activer/désactiver la fonction PoidsMin<br>Lorsqu'elle est réglée sur On et que le poids sur la balance est inférieur au poids minimum enregistré,  apparaît dans la ligne de symboles et dans la ligne d'information et la couleur d'affichage change. |
| Couleur d'affichage | Définir la couleur d'affichage pour les valeurs de poids inférieures au poids minimum stocké.  |
| Note                | Avant de pouvoir utiliser cette fonction, le technicien de service <b>METTLER TOLEDO</b> doit déterminer et entrer une valeur de poids minimum.  |





| <b>Réinitialiser</b> | <b>Remettre les réglages de la balance aux réglages d'usine</b>  |
|----------------------|--|
| Réinitialiser?       | – Confirmer la réinitialisation avec  . |

## 6.4 Bloc de menu d'application

### 6.4.1 Application → Pesage direct

| Impression            | Définir l'imprimante et le masque dans l'application de pesée directe  |
|-----------------------|--|
| COM1, COM2            | <b>Sélectionner le port COM pour l'imprimante désirée via ACM200</b><br>P. ex., COM1 pour l'impression vers un PC et le port optionnel COM2 pour l'impression sur une imprimante de bureau (ASCII)   |
| Off                   | Pas d'impression sur ce port COM   |
| Standard              | Impression avec le masque standard sur l'imprimante sélectionnée   |
| Masque 1 ... Masque 5 | Affecter un masque de client à l'imprimante sélectionnée   |
| Notes                 | <ul style="list-style-type: none"> <li>Les masques 1 ... 5 peuvent être définis sous <i>Communication</i> → <i>Définir masques..</i></li> <li>Ce point de menu est uniquement disponible si un port COM est mis sur le mode d'impression.</li> <li>Il y a 5 masques supplémentaires disponibles (Masque 6 ... Masque 10). Veuillez demander à votre technicien de service <b>METTLER TOLEDO</b> de configurer ces masques ou créez-les vous-même avec le logiciel DatablCS (<a href="http://www.mt.com/ind-datablcs">www.mt.com/ind-datablcs</a>), si désiré.</li> </ul> |

### 6.4.2 Application → Détermination du poids moyen

| Mode  | Sélectionner le mode pour la détermination du poids moyen pour une charge instable (pesage dynamique)   |
|---|---|
| Auto  | Calcul du poids moyen avec démarrage automatique du cycle de pesage   |
| Touche d'impression<br>Touche info<br>Touche commutation<br>Touche fonction | Calcul du poids moyen avec démarrage manuel du cycle de pesage via la touche sélectionnée:<br>Touche d'impression  , Touche info  , Touche commutation <br>Touche fonction  |
| Impression  | Définir l'imprimante et le masque dans l'application de détermination du poids moyen  |
|   | Voir Application → Pesage direct  |

### 6.4.3 Application → Impression intelligente

| Impression intelligente | Réglages pour l'impression sans appuyer sur une touche  |
|-------------------------|---|
| Activer                 | Si mis sur On, le résultat est automatiquement imprimé lorsque le poids entre deux pesages est retombé en dessous du seuil.                       |
| Seuil                   | Entrer le seuil pour le déchargement de la balance entre deux pesages.<br>Réglages possibles: 0,0 kg ... capacité max.<br>Réglage d'usine: 0,0 kg |





## 6.4.4 Application → Comptage

### Vue d'ensemble



| Niveau 1            | Niveau 2                           | Niveau 3                    |
|---------------------|------------------------------------|-----------------------------|
| Taille de référence |                                    |                             |
| Taille réf. fixe    | On, <b>Off</b>                     |                             |
| Poids réf.          | Contrôle poids réf.                | On, <b>Off</b>              |
|                     | Valeur poids réf.                  | 0 % ... <b>2 %</b> ... 30 % |
| Optimisation PMP    | <b>Off</b> , Auto, touche fonction |                             |
| Echant. auto        | On, <b>Off</b>                     |                             |
| Auto-annul PMP      | On, <b>Off</b>                     |                             |
| Système de comptage | Balance 1                          | Vrac, Référence, Aux., Off  |
|                     | Balance 2                          |                             |
|                     | Compte total                       | <b>Vrac</b> , Vrac + réf.   |
| Impression          | voir Application → Pesage direct   |                             |

### Description

|                            |   |
|----------------------------|---|
| <b>Taille de référence</b> | <b>Définir une taille de référence par défaut pour la touche de fonction</b><br>   |
|                            | P. ex., lors de l'entrée d'une taille de référence de 12 PCS, cette taille de référence est affichée dans la touche de fonction  . |

|                         |  |
|-------------------------|--|
| <b>Taille réf. fixe</b> | <b>Sélectionner la taille de référence</b>   |
| Off                     | Taille de référence variable, c.-à-d. tout nombre de pièces peut être utilisé comme taille de référence. |
| On                      | Déterminer le poids moyen à la pièce est uniquement possible avec la taille de référence par défaut.     |

|                            |  |
|----------------------------|--|
| <b>Poids réf.</b>          | <b>Surveillance du poids de référence minimum</b>  |
| <b>Contrôle poids réf.</b> | <b>Surveillance du poids de référence minimum</b>  |
| Off                        | Pas de surveillance du poids de référence minimum  |
| On                         | Surveillance du poids de référence minimum. Lorsque le poids de référence tombe en dessous de la valeur de tolérance définie, la couleur de l'affichage change et un message est affiché qui vous demande d'ajouter plus de pièces de référence. |
| <b>Valeur poids réf.</b>   | <b>Régler la tolérance de processus pour le contrôle du poids de référence</b><br>Uniquement affiché si <code>Contrôle poids réf.</code> est mis sur <code>On</code> .   |
| 1 %, <b>2 %</b> , ... 30 % | Régler la tolérance de processus pour le contrôle du poids de référence. Plus la tolérance de processus est élevée, plus le poids de référence minimum requis est faible.<br>Réglage d'usine: 2 %  |

| <b>Optimisation PMP</b> | <b>Optimisation du poids moyen à la pièce</b>  |
|-------------------------|--|
| Off                     | Pas d'optimisation du poids moyen à la pièce   |
| Auto                    | Optimisation automatique du poids moyen à la pièce   |
| Touche fonction         | Optimisation manuelle du poids moyen à la pièce avec la touche de fonction   |

| <b>Echant. auto</b> | <b>Détermination automatique du poids moyen à la pièce</b>   |
|---------------------|--|
| On                  | Après le tarage, le poids moyen à la pièce est déterminé avec le poids suivant placé sur la balance et la taille de référence affichée |
| Off                 | Pas de détermination automatique du poids moyen à la pièce   |

| <b>Auto-annul PMP</b> | <b>Effacement automatique du poids moyen à la pièce</b>  |
|-----------------------|--|
| On                    | Lorsque la charge est retirée de la balance après une opération de comptage, le poids moyen à la pièce est automatiquement effacé. L'opération de comptage suivante commence à nouveau par la détermination du poids moyen à la pièce. |
| Off                   | Le poids moyen à la pièce doit être effacé manuellement avec <b>C</b> .  |

| <b>Système compt.</b>       | <b>Configurer un système de plusieurs balances pour le comptage</b>   |
|-----------------------------|---|
| <b>Balance 1, Balance 2</b> | <b>Sélectionner la balance pour l'affectation d'une fonction dans le système de comptage.</b><br>Seules les balances connectées sont affichées.                                 |
| Vrac                        | La balance sélectionnée sert de balance pour produits en vrac pour compter/mesurer des quantités. L'autre balance du système doit être définie comme <i>Référence</i> .         |
| Référence                   | La balance sélectionnée sert de balance de référence pour déterminer le poids moyen à la pièce/poids unitaire. L'autre balance du système doit être définie comme <i>Vrac</i> . |
| Aux.                        | La balance sélectionnée peut être utilisée pour déterminer le poids moyen à la pièce/poids unitaire ainsi que pour compter/mesurer.   |
| Off                         | La balance sélectionnée ne fait pas partie d'un système de comptage.  |
| <b>Compte total</b>         | <b>Sélectionner le nombre de pièces affiché sur la balance pour produits en vrac</b>  |
| Vrac                        | Seules les pièces sur la balance pour produits en vrac sont affichées.  |
| Vrac + réf.                 | Les pièces sur la balance pour produits en vrac et sur la balance de référence sont affichées sur la balance pour produits en vrac.   |

| <b>Impression</b> | <b>Définir l'imprimante et le masque dans l'application de comptage</b> |
|-------------------|---|
|                   | Voir Application → Pesage direct.                                       |

## 6.4.5 Application → Plus/Moins

### Vue d'ensemble

| Niveau 1                    | Niveau 2                                  | Niveau 3   |
|-----------------------------|---|--|
| Type tolérance              | <b>Off</b> , Absolue, Relative, Pour cent |  |
| Valeurs défaut              | Val. par défaut act.                      | <b>Off</b> , On  |
|                             | Poids rel.                                | Tol-, Tol+   |
|                             | % en poids                                | Tol-, Tol+   |
|                             | Pièces rel.                               | Tol-, Tol+   |
| Sortie                      | Seuil % de Tol-                           | 0 ... <b>12</b> ... 100 %  |
|                             | Bruiteur                                  | <b>Off</b> , Dans les tolérances, Hors tolérances, Résultat stable |
|                             | Mode bruiteur                             | Résultat stable, Limite de tolérance                               |
|                             | Impression auto                           | <b>Off</b> , Dans les tolérances, Hors tolérances, Résultat stable |
| Mode & couleurs d'affichage | Mode discret                              | On, Off  |
|                             | Plage bon                                 | Blanc, Jaune, Rouge, Vert, Bleu, Violet, Bleu foncé, Gris          |
|                             | Inférieur à plage                         |  |
|                             | Hors plage                                |  |
|                             | Inférieur au seuil                        |  |
| Impression                  | Voir Application → Pesage direct          |  |

### Description

| Type tolérance | Spécifier quels paramètres doivent être entrés pour pesée de contrôle Plus/Moins   |
|----------------|--|
| Off            | Pas de type de tolérance prédéfini. Peut être défini individuellement lorsqu'on entre les paramètres de pesée de contrôle Plus/Moins.  |
| Absolue        | On doit saisir une valeur de poids basse et une valeur de poids haute. Ces poids et tous les poids dans cette plage sont traités comme étant dans les tolérances.  |
| Relative       | Le poids à atteindre doit être entré comme poids absolu, les tolérances supérieure et inférieure comme déviations en poids par rapport au poids à atteindre.   |
| Pour cent      | Le poids à atteindre doit être entré comme poids absolu, les tolérances supérieure et inférieure comme déviations en pour cent par rapport au poids à atteindre. Ce réglage n'est pas disponible pour le comptage. |

| Valeurs défaut       | Enregistrer les valeurs de tolérance par défaut   |
|----------------------|---|
| Val. par défaut act. | Activation/désactivation de l'utilisation de valeurs de tolérance par défaut.   |
| Poids rel.           | Entrer les valeurs par défaut pour Tolérance – et Tolérance +.  |
| % en poids           | Entrer les pourcentages par défaut pour Tolérance – et Tolérance +.   |
| Rel. pcs             | Entrer les valeurs par défaut pour Tolérance – et Tolérance + en pièces.  |
| Note                 | Si vous utilisez toujours les mêmes tolérances pour la pesée de contrôle Plus/Moins, stockez ces tolérances afin d'éviter de devoir les entrer chaque fois. |

| Sortie                       | Définir les options de sortie   |
|------------------------------|---|
| <b>Seuil comme % de Tol-</b> | <p><b>Seuil pour déterminer à quel poids l'état Tol- est indiqué.</b></p> <p>Afin d'éviter que Tol- soit actif à zéro ou pour un poids très faible, vous pouvez définir le "Seuil comme % de Tol-".</p> <p>Lorsque Seuil comme % de Tol- est atteint, l'affichage de couleur change de la couleur "Inférieur au seuil" à la couleur "Tolérance -".</p> <p>Cette caractéristique peut être utilisée pour afficher la couleur "Tolérance -" près de la cible ou comme point de consigne supplémentaire pour la commande E/S.</p> <p>Ce point de consigne est également disponible sur l'interface E/S numérique en option.</p> <p><b>Exemple:</b> Cible = 1000 g, Tol- = 100 g<br/> <math>\text{Seuil} = x \% * (\text{cible} - (\text{Tol-}))</math><br/> <math>\text{Seuil} = 12 \% * (1000 \text{ g} - 100 \text{ g}) = 12 \% * 900 \text{ g} = 108 \text{ g}</math><br/>           Dans l'exemple, la couleur Tol- est affichée les poids de 108 g à 900 g.</p> |
| <b>Bruiteur</b>              | <b>Définir le bruiteur pour la pesée de contrôle Plus/Moins</b>   |
| Off                          | Pas de bruiteur   |
| Dans les tolérances          | Un bip court retentit lorsqu'on atteint une valeur de poids dans les valeurs de tolérance   |
| Hors tolérances              | Un bip court retentit lorsqu'on atteint une valeur de poids hors des valeurs de tolérance   |
| Résultat stable              | Un bip court retentit lorsqu'on atteint un résultat stable  |
| <b>Mode bruiteur</b>         | <b>Définir comment le bruiteur agit</b>   |
| Résultat stable              | Bip uniquement lorsqu'une valeur de poids stable est détectée dans la plage sélectionnée  |
| Limite de tolérance          | Bip à chaque entrée ou sortie de la Plage bon   |
| <b>Impression auto</b>       | <b>Définir l'impression automatique</b>   |
| Off                          | Pas d'impression automatique  |
| Dans les tolérances          | Impression automatique lorsqu'une valeur de poids stable est atteinte à l'intérieur des valeurs de tolérance  |
| Hors tolérances              | Impression automatique lorsqu'une valeur de poids stable est atteinte en dehors des valeurs de tolérance  |
| Résultat stable              | Impression automatique lorsqu'on atteint une valeur de poids stable   |
| Note                         | Pour l'impression automatique, le port de communication auquel l'imprimante est connectée être configuré comme suit: COMx -> Mode -> Imprimer (et non Impr. auto!)  |

| Mode & couleur d'affichage | Définir l'affichage de poids dans l'application de pesée de contrôle Plus/Moins  |
|----------------------------|--|
| Mode discret               | Ce point de menu n'est pas disponible pour les balances homologuées. Si mis sur On, il n'y a pas d'affichage de poids, seul l'affichage (coloré) pour "trop léger", "bon", "trop lourd". |
| Plage bon                  | Sélectionner la couleur pour indiquer une valeur de poids dans les tolérances<br>Réglage d'usine: vert   |
| Inférieur à plage          | Sélection de la couleur pour indiquer une valeur de poids en dessous de "Tolérance -"<br>Réglage d'usine: rouge  |

| Mode & couleur d'affichage | Définir l'affichage de poids dans l'application de pesée de contrôle Plus/Moins   |
|----------------------------|---|
| Hors plage                 | Sélectionner la couleur pour indiquer une valeur de poids au-dessus de "Tolérance +"<br>Réglage d'usine: jaune            |
| Inférieur au seuil         | Sélectionner la couleur pour indiquer une valeur de poids en dessous de "Seuil comme % de Tol-"<br>Réglage d'usine: blanc |

| Impression | Définir l'imprimante et le masque dans l'application de pesée de contrôle Plus/Moins |
|------------|--|
|            | Voir Application -> Pesage direct  |

## 6.4.6 Application -> Totalisation

### Vue d'ensemble

| Niveau 1   | Niveau 2          | Niveau 3                       | Niveau 4                              |
|------------|-------------------|--------------------------------|---------------------------------------|
| Mode       | Mode              | <b>Manuel</b> , Auto +, Auto - |                                       |
|            | Retour de zéro    | <b>Off</b> , On                |                                       |
| Impression | Impression lot    | COM1, COM2                     | Off, Standard, Masque 1 ... Masque 10 |
|            | Impression finale |                                |                                       |
|            | Impression résumé |                                |                                       |

### Description

| Mode                  | Configurer la totalisation  |
|-----------------------|---|
| <b>Mode</b>           | <b>Sélectionner le mode de totalisation</b>   |
| Manuel                | Les éléments doivent être totalisés manuellement avec la touche de fonction <input type="button" value="+"/>            |
| Auto +                | Les valeurs de poids stables seront totalisées automatiquement  |
| Auto -                | Totalisation automatique de valeurs de poids stables en prélèvement par pesée   |
| <b>Retour de zéro</b> | <b>Atteindre un zéro stable entre deux éléments</b>   |
| On                    | Toute la charge doit d'abord être enlevée de la balance avant que la totalisation de l'élément suivant ne soit possible |
| Off                   | Pas d'enlèvement de charge requis entre deux éléments   |

| Impression               | Définir l'imprimante et le masque dans l'application de totalisation   |
|--------------------------|--|
| <b>Impression lot</b>    | <b>Impression pour chaque élément individuel</b>                       |
| <b>Impression finale</b> | <b>Impression du total à la fin de la totalisation</b>                 |
| <b>Impression résumé</b> | <b>Impression supplémentaire des éléments individuels</b>              |
| COM1, COM2               | Sélection de l'interface d'imprimante pour l'impression sélectionnée   |
| Off                      | Pas d'impression automatique   |
| Standard                 | Impression automatique à l'aide du masque standard prédéfini en usine. |
| Masque 1 ... Masque 10   | Impression automatique à l'aide du masque sélectionné                  |

### 6.4.7 Application → Mémoire

| Mémoire      | Sélection de l'information à stocker avec le jeu de données alibi dans le champ client supplémentaire   |
|--------------|---|
| Champ client | Sélectionner parmi ce qui suit:<br>Off, Modèle terminal, Emplacement terminal, Article, Description d'article, ID1, ID2, ID3, PMP, Quantité, Précision de comptage, N° sér. terminal, Température, Position poids |

### 6.4.8 Application → Base de données

| Base de données      | Réglages de base de données  |
|----------------------|--|
| Champ de description | Si mis sur On, chaque jeu de données a un champ supplémentaire pour entrer p. ex. un nom d'article |
| Effacer jeu          | Sélectionner un jeu de données à effacer.  |
| Effacer tout         | Effacer tous les jeux de données. Une interrogation de sécurité s'affiche.                         |
| Imprimer tout        | Imprimer tous les jeux de données.   |

### 6.4.9 Application → Interrogation

| Interrogation | Sélection de flux de travail  |
|---------------|---|
| <b>Apps</b>   | <b>Sélection du flux de travail qui sera supporté par l'interrogation</b>       |
| Tare/Echant.  | Détermination de référence: d'abord tarer, puis ajouter des pièces de référence |
| Echant./tare  | Détermination de référence: d'abord peser des pièces de référence, puis tarer   |
| Mains libres  | Comptage sans actionnement de touche  |
| Tare multiple | Tarage de plusieurs contenants avec la même tare                                |
| Tare additive | Additionner la tare connue de différents contenants                             |
| Take away     | Pesée de contrôle Plus/Moins hors d'un contenant sans appuyer sur une touche    |

### 6.4.10 Application → Réinitialiser

| Réinitialiser  | Réinitialiser les réglages de l'application aux réglages d'usine               |
|----------------|--|
| Réinitialiser? | – Confirmer la réinitialisation avec <input type="checkbox"/> <sup>OK</sup> ✓. |

## 6.5 Bloc de menu Terminal

### 6.5.1 Vue d'ensemble du menu Terminal

Le bloc de menu `Terminal` est constitué des sous-blocs principaux suivants, qui sont décrits en détail dans la suite.

- Dispositif
- Accès
- Réinitialiser

Les réglages d'usine sont imprimés en **gras** dans la vue d'ensemble suivante.

### 6.5.2 Terminal → Dispositif

#### Vue d'ensemble

| Niveau 1           | Niveau 2             | Niveau 3   | Niveau 4 | Niveau 5 |
|--------------------|----------------------|--|----------|----------|
| Région             | Langue               | <b>Anglais</b> , Anglais US, Allemand, Français, Italien, Espagnol, Chinois, ...   |          |          |
|                    | Format de date       | MM/JJ/AA, MM/JJ/AAAA, MMM/JJ/AAAA, JJ/MM/AA, JJMMM/AAAA, AA/MM/JJ, AAAA/MMM/JJ, AAAA/MM/JJ, <b>JJ/MM/AAAA</b>  |          |          |
|                    | Définir date         | Définir l'année  |          |          |
|                    |                      | Définir le mois  |          |          |
|                    |                      | Définir le jour  |          |          |
|                    | Format de l'heure    | 24:MM, 12:MM tt, <b>24:MM:SS</b> , 12:MM:SS tt   |          |          |
| Définir heure      | Définir l'heure      |  |          |          |
|                    | Définir les minutes  |  |          |          |
| Economie d'énergie | Rétroéclairage       | <b>On</b> , 5 secondes, 10 secondes, 15 secondes, 30 secondes  |          |          |
|                    | Arrêt                | <b>Off</b> , 1 minute, 3 minutes, 5 minutes, 15 minutes, 30 minutes  |          |          |
| Identification     | Emplacement terminal |  |          |          |
|                    | ID Terminal          |  |          |          |
| Afficheur          | Type d'affichage     | <b>Par défaut</b> , Mode 3 lignes, Mode couleur, Mode majuscule  |          |          |
|                    | Contraste            | 1 ... <b>5</b> ... 10  |          |          |
|                    | Luminosité           | 1 ... 10   |          |          |
|                    | Maintien poids       | <b>0 s</b> ... 10 s  |          |          |
|                    | Couleur par défaut   | <b>Blanc</b> , Jaune, Rouge, Vert, Bleu, Violet, Bleu foncé, Gris  |          |          |
|                    | Ligne auxiliaire     | Non utilisé, <b>Date &amp; Heure</b> (pour les dispositifs sur batterie y compris capacité restante en % et en heures), Brut, Net, Tare, Haute résolution (non disponible pour les balances homologuées), ID1, ID2, ID3, Diag. à bar., Température, N° consécutif, PMP, Compte réf., Quantité, Précision act., Cible, Tolérance-, Tolérance+, Déviation, Article, Descript. article, Total brut, Total net, Total PCS, Lot |          |          |

| Niveau 1         | Niveau 2                  | Niveau 3  | Niveau 4   | Niveau 5   |
|------------------|---------------------------|---|--|--|
| Clavier          | Touches matérielles       | Puissance, Effacer, Commuter, Info, Transfert, Pavé numérique | On, Off  |  |
|                  | Touche fonction           | Touche fct 1-1<br>...<br>Touche fct 4-4                       | Non utilisé, Zéro, Tare, Haute résolution, Déter poids moy, ID1, ID2, ID3, Interrog., Mémoire alibi, Commuter balance, Réf N, PMP, Optimisation PMP, Compte au poids, Vers zéro, Totalisation, Pesée de contrôle, Sauvegarder article, Rappeler article, Type d'affichage, N° consécutif |  |
|                  | Touche info               | Page 1  | Elément 1<br>...   | Non utilisé, Date & Heure, HauteRés. & net, Brut, Net, Tare, ID1, ID2, ID3, ID Terminal, Emplac. terminal, Modèle terminal, N° sér. terminal, Microlog. bal., N° série balance, Microlog. bal., Cible, Tolérance-, Tolérance+, Déviation, PMP, Quantité, Article, Descript. article, Total brut, Total net, Total PCS, Lot, Température, PoidsMin, Adresse IP, M. sous-réseau, Passerelle, N° consécutif |
|                  |                           |   | Elément 5  |  |
|                  |                           | Pages 2 & 3   | Page d'info 2  | Off, Info système, Info contact  |
|                  |                           |   | Page d'info 3  | Off, Info système, Info contact  |
|                  | Bruiteur                  | <b>On, Off</b>  |  |  |
| Temps du message | 1 s, <b>2 s</b> , ... 6 s |   |  |  |
| Accu             | Stratégie de charge       | <b>Plein</b> , Préservation                                   |  |  |
| Timeout          | Mode                      | Off, Location, Info prêt                                      |  |  |
|                  | Définir date              | Définir l'année, Définir le mois, Définir le jour             |  |  |

## Description







| Région                   | Réglages spécifiques au pays   |
|--------------------------|--|
| <b>Langue</b>            | <b>Sélection de la langue de l'interface opérateur.</b><br>Nous élargissons continuellement les langues disponibles. |
| <b>Format de date</b>    | <b>Sélection du format de date.</b>  |
| <b>Définir date</b>      | <b>Entrer la date dans le format sélectionné.</b>  |
| Définir le mois          | Entrer le mois dans le format sélectionné.   |
| Définir le jour          | Entrer le jour dans le format sélectionné.   |
| <b>Format de l'heure</b> | <b>Sélection du format de l'heure.</b>   |
| <b>Définir heure</b>     | <b>Entrer le temps dans le format sélectionné.</b>   |
| Définir l'heure          | Entrer l'heure dans le format sélectionné.   |
| Définir les minutes      | Entrer les minutes.  |



| <b>Economie d'énergie (accès opérateur)</b> | <b>Définition du mode d'économie d'énergie</b>   |
|---|--|
| <b>Rétroéclairage</b>                       | Réglages pour la désactivation du rétroéclairage   |
| On  | Rétroéclairage toujours actif  |
| 5 secondes ... 30 secondes                  | Sélection de la période de temps après laquelle le dispositif éteint l'afficheur et le rétroéclairage lorsqu'il n'est pas utilisé et que le poids brut est 0. L'afficheur et le rétroéclairage sont réactivés lorsqu'on appuie sur une touche ou si le poids change.           |
| <b>Arrêt</b>                                | Réglages pour la désactivation du dispositif   |
| Off   | Pas de mode d'économie d'énergie   |
| 1 minute ... 30 minutes                     | Sélection de la période de temps après laquelle le dispositif se met hors service lorsqu'il n'est pas utilisé et que le poids brut est 0. Après cela, il doit être remis en service avec  . |

| <b>Identification</b> | <b>Définition des données d'identification du terminal</b>  |
|-----------------------|---|
| Emplacement terminal  | Entrer l'emplacement du terminal, p. ex., étage et local  |
| ID Terminal           | Entrer l'identification du terminal, p. ex. numéro d'inventaire   |
| Notes                 | <ul style="list-style-type: none"> <li>L'emplacement du terminal et l'identification du terminal peuvent être affichés dans les lignes auxiliaires ou lignes d'info ou imprimés.</li> <li>L'emplacement du terminal et l'identification du terminal peuvent être constitués de jusqu'à 12 caractères (0 ... 9 et point décimal).</li> </ul> |

| <b>Affichage</b>             | <b>Régler l'affichage pour votre tâche spécifique</b>   |
|------------------------------|---|
| Type d'affichage             | Sélection de la présentation de la valeur de poids.   |
| Contraste (accès opérateur)  | Réglage du contraste de l'afficheur.<br>Ce point de menu est accessible avec des droits d'accès d'opérateur.  |
| Luminosité (accès opérateur) | Réglage de la luminosité de l'afficheur.<br>Ce point de menu est accessible avec des droits d'accès d'opérateur.  |
| Maintien poids               | Définir combien de temps (en secondes) le résultat de pesage est gelé sur l'afficheur après avoir appuyé sur la touche de transfert  ou généré l'impression automatique. |
| Couleur par défaut           | Définir la couleur par défaut pour la pesée directe.  |
| Ligne auxiliaire             | Sélection du contenu de la ligne d'affichage auxiliaire.  |

| <b>Clavier</b>                          | <b>Régler le clavier pour votre tâche spécifique</b>   |
|---|--|
| <b>Touches matérielles</b>              | <b>Verrouiller/déverrouiller des touches</b><br>Touches possibles: Puissance (  ) , Effacer (  ) , Commuter / Basculer (  ) , Info (  ) , Transfert (  ) , Pavé numérique |
| <b>Touches de fonction</b>              | <b>Affecter une fonction à la touche sélectionnée</b>  |
| Touche fct 1-1<br>...<br>Touche fct 4-4 | 1 Sélectionner le numéro de touche de fonction.<br>2 Attribuer la fonction.  |
| <b>Touche info</b>                      | <b>Configurer les éléments à afficher à l'aide de la touche info ()</b>   |



## 6.6 Bloc de menu Communication

### 6.6.1 Généralités

-  • Une imprimante ou un ordinateur dans la zone sûre doivent être connectés via le module de communication ACM200, voir le manuel d'installation ICS4\_6x.
- Pour des informations détaillées sur les protocoles d'interface et les commandes, voir le manuel de référence SICS.

Le bloc de menu `Communication` comprend les sous-blocs suivants:

- `Vue d'ensemble` Afficher les interfaces installées.
- `COM1` Réglages de paramètres pour l'interface COM1 standard IS-RS232.
- `COM2` Réglages de paramètres pour la deuxième interface en option COM2.
- `Définir masques` Définir les masques à affecter aux impressions spécifiques à l'application.

Les interfaces s'identifient d'elles-mêmes. Dès lors, seuls apparaissent les réglages de menu qui sont pertinents pour l'interface individuelle concernée. Si aucune interface optionnelle n'est installée, le menu COM 2 n'apparaît pas.

## 6.6.2 Vue d'ensemble des blocs de menu de communication

### Bloc de menu RS232 / CL20mA

| Niveau 1         | Niveau 2   | Niveau 3   | Niveau 4                       |
|------------------|--|--|--------------------------------|
| Mode             | Imprimer, Impr. auto, Impr. instant., <b>Dialogue</b> , Continu (Dialogue), Entrée externe, Toledo Poids continu, Toledo Compte continu, Deuxième affichage, Balance SICS, Balance X |  |                                |
|                  | Digitol B, Digitol G   | Net<br>Brut<br>Tare  | On, <b>Off</b>                 |
| Imprimante       | Type   | <b>Imprim. ASCII</b> , Valeurs uniquement                  |                                |
|                  | Format ASCII   | Format ligne   | <b>Multiple</b> , Simple, Fixe |
|                  |  | Longueur ligne   | 1 ... <b>24</b> ... 100        |
|                  |  | Séparateur<br>(pour format de ligne Simple uniquement)     | . , : ; - _ / \ espace         |
|                  |  | Nouvelle ligne   | <b>0</b> ... 9                 |
| Entrée externe   | Longueur de préambule  |  |                                |
|                  | Longueur des données   |  |                                |
|                  | Longueur de postambule   |  |                                |
|                  | Caractère de terminaison   | CR, LF, EOT, ...   |                                |
|                  | Destination  | Off, Tare prédéfinie, ID1, ID2, ID3                        |                                |
| Paramètre        | Baud   | 300, 600, ... <b>9600</b> , ... 115200 bauds               |                                |
|                  | Parité   | 7 aucune, 8 aucune, 7 impaire, 8 impaire, 7 paire, 8 paire |                                |
|                  | Protoc. transf.  | Off, Xon – Xoff  |                                |
|                  | Somme de contr.  | Off, On  |                                |
| Réinitial. RS232 | Réinitialiser?   |  |                                |





L'interface CL20mA est uniquement disponible via un module de communication dans la zone sûre.

## Bloc de menu RS422 / RS485

| Niveau 1         | Niveau 2  | Niveau 3   |
|------------------|---|--|
| Mode             | Imprimer, Impr. auto, Impr. instant., <b>Dialogue</b> , Continu (Dialogue), Entrée externe, Toledo Poids continu, Toledo Compte continu, Deuxième affichage, Balance SICS, Balance X, Balance SICSpro |  |
| Imprimante       | voir RS232  |  |
| Entrée externe   |   |  |
| Paramètre        | Baud  | 300, 600, ... 9600, ... 115200 bauds                               |
|                  | Parité  | 7 aucune, <b>8 aucune</b> , 7 impaire, 8 impaire, 7 paire, 8 paire |
|                  | Protoc. transf.   | <b>Off</b> , Xon – Xoff  |
|                  | Type RS   | <b>RS422</b> , RS485   |
|                  | Adresse réseau  | <b>0</b> ... 31  |
|                  | Somme de contr.   | <b>Off</b> , On  |
|                  | Résist.de charge  | <b>Off</b> , On  |
| Réinitial. RS4xx | Réinitialiser?  |  |

**i** L'interface CL20mA est uniquement disponible via un module de communication dans la zone sûre.

### 6.6.3 Description des blocs de menu de communication

| Mode                                 | Mode de fonctionnement de l'interface série   |
|--------------------------------------|---|
| <b>Imprimer</b>                      | Sortie manuelle des données vers l'imprimante avec   |
| <b>Impr. auto</b>                    | Sortie automatique de résultats stables vers l'imprimante (p. ex. pour les opérations de pesage en série)   |
| <b>Impr. instant.</b>                | Sortie manuelle des données de la valeur de poids actuelle (soit stable ou non) vers l'imprimante avec   |
| <b>Dialogue</b>                      | Communication bidirectionnelle via commandes MT-SICS, commande de l'appareil via le PC  |
| <b>Continu (dialogue)</b>            | Sortie continue de toutes les valeurs de poids via l'interface  |
| <b>Entrée externe</b>                | Entrée autre que via le clavier du terminal. L'utilisation de l'entrée est définie dans le bloc de menu <i>Destination</i> .  |
| <b>Toledo Poids continu</b>          | Mode continu TOLEDO   |
| <b>Toledo Compte continu</b>         | Mode continu TOLEDO avec résultats de comptage  |
| <b>Deuxième affichage</b>            | Un deuxième afficheur est connecté sur le port d'interface sélectionné.   |
| <b>Balance SICSpro</b>               | Une balance SICSpro est connectée sur le port d'interface sélectionné.  |
| <b>Balance SICS</b>                  | Une balance SICS est connectée sur le port d'interface sélectionné.   |
| <b>Balance X</b>                     | Une balance X est connectée sur le port d'interface sélectionné.  |
| <b>Digitol B</b><br><b>Digitol G</b> | Format compatible Digitol. Le poids brut est identifié par "B".<br>Format compatible Digitol. Le poids brut est identifié par "G".  |
| Net, Brut, Tare                      | Sélectionner les valeurs de poids à transférer.   |
| Notes                                | Conditions d'impression pour <i>Impr. auto</i> : <ul style="list-style-type: none"> <li>Le poids doit être supérieur à 9 divisions d'affichage de la balance.</li> <li>Un changement de poids d'au moins 9 divisions d'affichage est nécessaire pour lancer l'impression suivante.</li> </ul> |

| <b>Imprimante</b>   | <b>Configuration de l'imprimante et des formats pour l'impression du protocole</b> |  |
|---------------------|--|--|
| <b>Type</b>         | Imprim. ASCII  | Si <code>Valeurs uniquement</code> est sélectionné, les données transmises n'incluent pas le nom de la variable, p. ex., date, brut, ID1, mais la valeur et, si approprié, l'unité comme ligne séparée. Ceci permet à l'imprimante d'étiquettes de remplir son masque avec les données requises. |
|                     | Valeurs uniquement   |  |
| <b>Format ASCII</b> | <b>Format ligne</b>  | <b>Sélection du format de ligne</b> (pour imprimantes ASCII uniquement)  |
|                     | Multiple   | Lignes multiples   |
|                     | Simple   | Ligne unique   |
|                     | Fixe   | Fixe (les jeux de données sont imprimés comme lignes uniques; chaque jeu de données inclut le nombre de caractères défini sous <code>Longueur ligne</code> )   |
|                     | <b>Longueur ligne</b>  | <b>Réglage de la longueur de ligne</b><br>Cet élément est uniquement affiché pour les formats de ligne <code>Multiple</code> et <code>Fixe</code> .  |
|                     | <b>Séparateur</b>  | <b>Sélection du séparateur</b><br>Cet élément est uniquement affiché pour le format de ligne <code>Simple</code> .   |
|                     | <b>Nouvelle ligne</b>  | <b>Nouvelles lignes</b>  |

| <b>Entrée externe</b>  | <b>Configurer l'entrée via le lecteur de code à barres</b>   |
|------------------------|--|
| Longueur de préambule  | Le code à barres peut contenir des données supplémentaires avant (préambule) et derrière (postambule) les données pertinentes.<br>– Entrer le nombre de caractères du préambule, les données (pertinentes) et le postambule. |
| Longueur des données   |  |
| Longueur de postambule |  |
| Caractère de fin       | Sélection du caractère de terminaison qui est utilisé par le scanneur de code à barres connecté  |
| Destination            | Sélection de l'élément à entrer via le scanneur de code à barres   |

| <b>Paramètre</b> | <b>Paramètres de communication</b>   |
|------------------|--|
| Baud             | Sélectionner le débit en bauds   |
| Parité           | Sélectionner la parité   |
| Protoc. transf.  | Sélectionner le protocole de transfert   |
| Somme de contr.  | Activation/désactivation de l'octet de somme de contrôle   |
| STX              | Activation/désactivation de STX<br>Si STX est mis sur <code>On</code> , le signal STX (0x02) est envoyé au début de chaque chaîne de sortie qui est envoyée via l'interface. |
| Type RS          | Sélectionner le type d'interface optionnelle RS422/RS485: RS422 ou RS485   |
| Adresse réseau   | Attribution d'une adresse de réseau  |

## 6.6.4 Bloc de menu Définir masques

| Niveau 1                    | Niveau 2                   | Niveau 3   |
|-----------------------------|----------------------------|--|
| Masque 1<br>...<br>Masque 5 | Ligne 1<br>...<br>Ligne 30 | Non utilisé, En-tête *, Date, Heure, Brut, Net, Tare, HauteRés, ID1, ID2, ID3, ID Terminal, Emplacement terminal, N° sér. terminal, N° sér. balance, Ligne d'étoiles, Nouvelle ligne, Nouvelle page, Cible, Tolérance -, Tolérance +, Type tolérance, Champ de description, Déviation, Position poids, Poids moy. pièce, Référ. comptage, Quantité, Article, Description d'article |

\* Le contenu de ces éléments doit être entré via une commande SICS.

### Configurer les masques

- 1 Sélectionner un masque.
- 2 Sélectionner une ligne.
- 3 Affecter un élément.

 Il y a 5 masques supplémentaires disponibles (Masque 6 ... Masque 10). Veuillez demander à votre technicien de service **METTLER TOLEDO** de configurer ces masques ou créez-les vous-même avec le logiciel DatabICS ([www.mt.com/ind-databics](http://www.mt.com/ind-databics)), si désiré.

## 6.7 Bloc de menu Maintenance

### 6.7.1 Vue d'ensemble

| Niveau 1           | Niveau 2                 | Niveau 3        | Niveau 4          |
|--------------------|--------------------------|-----------------|-------------------|
| Test de balance    | Balance 1<br>Balance 2   | Test interne    | Effectuer test?   |
|                    |                          | Test externe    | Effectuer test?   |
|                    |                          | Test conf. ext. | Poids de contrôle |
|                    | Nom du poids             |                 |                   |
|                    | Impr. auto               | On, <b>Off</b>  | Tolérance         |
| Test clavier       | Effectuer test?          |                 |                   |
| Test affichage     | Effectuer test?          |                 |                   |
| N° de série        | N° série balance         |                 |                   |
|                    | Numéro de série terminal |                 |                   |
| Config. impress.   | Réglages menu impression |                 |                   |
| Outil comm.        | Port                     |                 |                   |
|                    | Débit en bauds           |                 |                   |
|                    | Démarrer                 |                 |                   |
| Tout réinitialiser | Réinitialiser?           |                 |                   |

### 6.7.2 Description

| Test de balance        | Test de la balance sélectionnée  |
|------------------------|--|
| <b>Test interne</b>    | <b>Tester les balances avec poids de contrôle interne</b>  |
| Effectuer test?        | <ul style="list-style-type: none"> <li>– Appuyer sur <input type="checkbox"/> <small>OK</small> pour démarrer le test.</li> <li>⇒ L'écart entre la valeur du poids de contrôle et la valeur effectivement pesée est affichée.</li> </ul>   |
| <b>Test externe</b>    | <b>Tester les balances sans poids de contrôle interne</b>  |
| Effectuer test?        | <ol style="list-style-type: none"> <li>1 Appuyer sur <input type="checkbox"/> <small>OK</small> pour démarrer le test.</li> <li>⇒ <b>Charge préalable</b> est affiché.</li> <li>2 Si applicable, charger la charge préalable et appuyer sur <input type="checkbox"/> <small>OK</small>.</li> <li>⇒ Le poids de contrôle clignote.</li> <li>3 Charger le poids de contrôle demandé et appuyer <input type="checkbox"/> <small>OK</small>.</li> <li>⇒ L'écart entre la valeur du poids de contrôle et la valeur effectivement pesée est affichée.</li> </ol> |
| <b>Test conf. ext.</b> | <b>Configurer le poids de contrôle externe</b>   |
| Poids de contrôle      | Définir la valeur du poids de contrôle.  |
| Nom du poids           | Entrer le nom du poids de contrôle.  |
| Tolérance              | Définir la tolérance de contrôle.  |
| <b>Impr. auto</b>      | <b>Impression automatique</b><br>Si mis sur On, un protocole est imprimé pour chaque contrôle de balance.  |



| <b>Test clavier</b> | <b>Test du clavier</b>   |
|---------------------|--|
| Effectuer test?     | <ol style="list-style-type: none"> <li>1 Appuyer sur <input type="checkbox"/>OK✓ pour démarrer le test de clavier.</li> <li>2 Appuyer sur les touches dans l'ordre affiché. <ul style="list-style-type: none"> <li>⇒ Si la touche fonctionne, l'appareil passe à la touche suivante.</li> <li>⇒ Le test de clavier est terminé en appuyant sur .</li> </ul> </li> </ol> |

| <b>Test affichage</b> | <b>Test d'affichage</b>   |
|-----------------------|---|
| Effectuer test?       | <ol style="list-style-type: none"> <li>1 Appuyer sur <input type="checkbox"/>OK✓ pour démarrer le test d'affichage. <ul style="list-style-type: none"> <li>⇒ Un motif en damier s'affiche.</li> </ul> </li> <li>2 Appuyer sur une touche quelconque pour inverser le damier.</li> <li>3 Appuyer sur une touche quelconque pour montrer l'afficheur coloré.</li> <li>4 Actionner une touche de manière répétée jusqu'à ce que <b>Terminé</b> soit affiché à nouveau.</li> <li>5 Appuyer sur <input type="checkbox"/>OK✓ pour quitter le test d'affichage.</li> </ol> |
| Note                  | L'afficheur fonctionne correctement si tous les champs sont affichés sans pixels manquants.   |

| <b>Numéro de série</b> | <b>Affichage de numéros de série</b>                              |
|------------------------|---|
| N° série balance       | Afficher le numéro de série de la plate-forme de pesage connectée |
| N° sér. terminal       | Afficher le numéro de série du terminal de pesage                 |

| <b>Config. impress.</b>  | <b>Impression d'une liste de tous les réglages de menu</b>             |
|--------------------------|--|
| Réglages menu impression | – Appuyer sur <input type="checkbox"/> OK✓ pour démarrer l'impression. |

| <b>Outil communication</b> | <b>Test de communication</b>               |
|----------------------------|--|
| Port                       | Sélectionner le port COM à tester          |
| Débit en bauds             | Définition du débit en bauds pour le test  |
| Démarrer                   | Démarrage du test de l'outil communication |

| <b>Tout réinitialiser</b> | <b>Tout réinitialiser aux réglages d'usine</b>                                       |
|---------------------------|--|
| Réinitialiser?            | – Remettre tous les réglages aux réglages d'usine avec <input type="checkbox"/> OK✓. |

## 7 Messages d'événement et d'erreur

### 7.1 Etats d'erreur

| Erreur  | Cause  | Remède   |
|---|--|--|
| Afficheur sombre  | • Rétroéclairage réglé trop foncé  | – Régler rétroéclairage plus clair.                                      |
|   | • Pas d'alimentation électrique  | – Contrôler l'alimentation électrique.                                   |
|   | • Appareil mis hors service  | – Mettre l'appareil en service.  |
|   | • Câble d'alimentation non branché   | – Brancher le câble d'alimentation.                                      |
|   | • Dé rangement de courte durée   | – Mettre l'appareil hors service et en service.                          |
| Affichage du poids instable   | • Emplacement d'installation instable                                      | – Ajuster l'adaptateur de vibration.                                     |
|   | • Courant d'air  | – Eviter les courants d'air.   |
|   | • Marchandise à peser instable   | – Pesage dynamique.  |
|   | • Contact entre le plateau et/ou la marchandise à peser et l'environnement | – Supprimer le contact.  |
|   | • Défaut d'alimentation électrique   | – Contrôler l'alimentation électrique                                    |
| Affichage incorrect du poids  | • Réglage du zéro incorrect  | – Décharger la balance, régler le zéro et répéter l'opération de pesage. |
|   | • Tare incorrecte  | – Effacer la tare.   |
|   | • Contact entre le plateau et/ou la marchandise à peser et l'environnement | – Supprimer le contact.  |
|   | • La plate-forme de pesage est inclinée                                    | – Mettre la plate-forme de pesage à niveau.                              |
| [ ]   | • Plateau de charge pas sur la balance                                     | – Placer le plateau de charge sur la balance.                            |
|   | • Plage de poids pas atteinte  | – Remettre à zéro.   |
| [ ]   | • Plage de poids dépassée  | – Déchargez la balance.<br>– Réduire la charge préalable.                |
| ---   | • Résultat pas encore stable   | – Si nécessaire, ajuster l'adaptateur de vibration.                      |
| <b>Attention: Homologation non valable</b> alternant avec les données métrologiques | • L'homologation a été altérée   | – Appeler le technicien de service <b>METTLER TOLEDO</b> .               |

## 7.2 Erreurs et avertissements

### Messages d'erreur

Les messages d'erreur contiennent les informations suivantes:

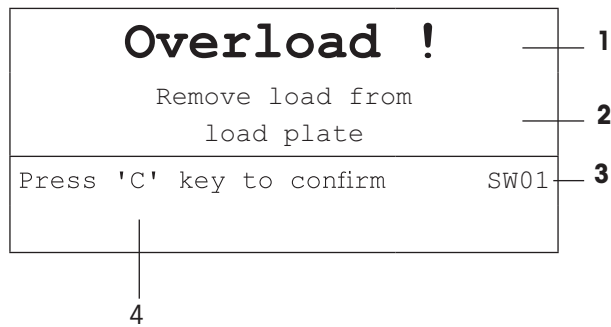

- 1 Message d'erreur
- 2 Remède
- 3 Identificateur de message
- 4 Comment effacer le message

### Avertissements

Des avertissements sont affichés brièvement et disparaissent automatiquement.

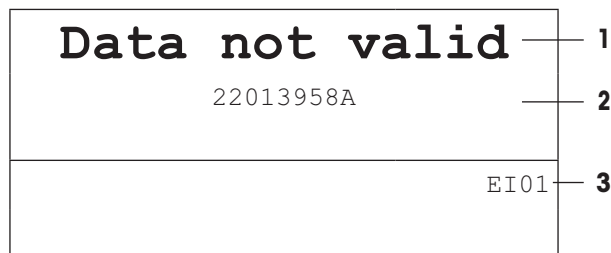

- 1 Avertissement
- 2 Information supplémentaire, p. ex. les données qui ne sont non pas valables
- 3 Identificateur d'avertissement

### 7.3 Compteur de pesée intelligent / icône de clé

Cet instrument de pesage offre plusieurs fonctions de contrôle qui surveillent l'état de l'appareil.

Le technicien de service **METTLER TOLEDO** peut configurer et activer ces fonctions.

Ceci aide l'utilisateur et le technicien de service **METTLER TOLEDO** à déterminer comment l'appareil est traité et les mesures nécessaires pour le maintenir en bon état.

Si la fonction de contrôle déclenche une alerte, un message est affiché.

Vous pouvez confirmer le message et continuer le travail avec l'instrument de pesage. L'icône de clé  s'allume.

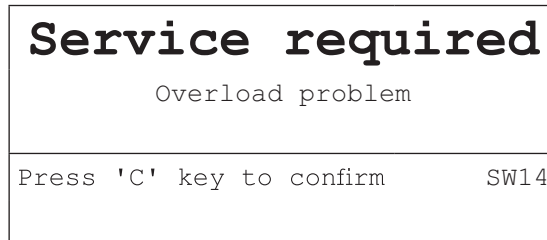

Dans le cas d'une alerte, nous recommandons fortement d'appeler le technicien de service **METTLER TOLEDO**

- pour remplacer les pièces qui sont à la fin de leur vie,
- pour corriger des réglages incorrects,
- pour former des opérateurs à la manipulation correcte,
- pour effectuer des travaux de maintenance de routine,
- pour réinitialiser l'alerte.

La fonction de contrôle surveille les états suivants:

- nombre de pesées
- nombre de surcharges
- poids maximum
- commandes de zéro et défauts de zéro
- cycles de chargement de la batterie
- heure de mise en service
- date de la prochaine inspection de service

### 7.4 Information de service

Si vous avez besoin du technicien de service **METTLER TOLEDO**, vous pouvez lire les informations système et de contact nécessaires dans l'appareil.

- 1 Appuyer deux fois sur **i**.  
⇒ Les données d'information de système sont affichées.
- 2 Appuyer à nouveau sur **i**.  
⇒ Vos données de contact sont affichées.

## 8 Caractéristiques techniques

| Caractéristiques techniques        |                                 | ICS466x   |
|------------------------------------|---------------------------------|---|
| Boîtier                            |                                 | Acier inoxydable  |
| Afficheur                          |                                 | Afficheur graphique LCD monochrome<br>Rétroéclairage en couleur   |
| Clavier                            |                                 | Clavier à membrane à point de poussée (PET), étiquetage résistant aux rayures   |
| Poids net                          |                                 | 2,8 kg / 6,1 lb   |
| Degré de protection                |                                 | IP65  |
| Connexion secteur                  |                                 | via APS768x   |
| Conditions ambiantes               | Application                     | A utiliser en intérieur uniquement  |
|                                    | Plage de température classe III | -10 °C ... 40 °C / 14 °F ... 104 °F   |
|                                    | Humidité                        | Max. 85 % d'humidité rel. pour des température jusqu'à 40 °C / 104 °F   |
| Type de protection antidéflagrante | EN/IECEX                        | II 2G Ex ib IIC T4 Gb, -10 °C ... +40 °C<br>II 2D Ex ib IIIC T60°C Db<br>IP65   |
|                                    | cFM <sub>US</sub>               | IS Classe I, II, III; Division 1<br>Groupe A, B, C, D, E, F, G; T4; Ta = 40 °C<br>Aex ib IIC T4; IP65; Type 4   |
| Homologations P & M                |                                 | OIML classes II, III, IIII<br>NTEP classes II, III  |
| Interfaces                         |                                 | 1 interface RS232-IS et<br>1 interface de balance intégrées<br>1 interface de communication supplémentaire en option<br>1 interface de balance supplémentaire en option                   |
| Applications                       |                                 | Pesage direct<br>Détermination du poids moyen<br>Impression intelligente<br>Pesée de contrôle Plus/Moins<br>Comptage<br>Totalisation<br>Base de données<br>Interrogation<br>Mémoire alibi |

### Interface de balance analogique

|                                 |  |
|---------------------------------|--|
| Impédance                       | 80 ... 3.000 ohms                              |
| Excitation                      | 3,3 V  |
| Sensibilité                     | jusqu'à 3 mV/V                                 |
| Résolution max.                 | 10.000 e (OIML)<br>300.000 d (non homologable) |
| Intervalle de vérification min. | 0,26 µV/e                                      |

### Plan coté

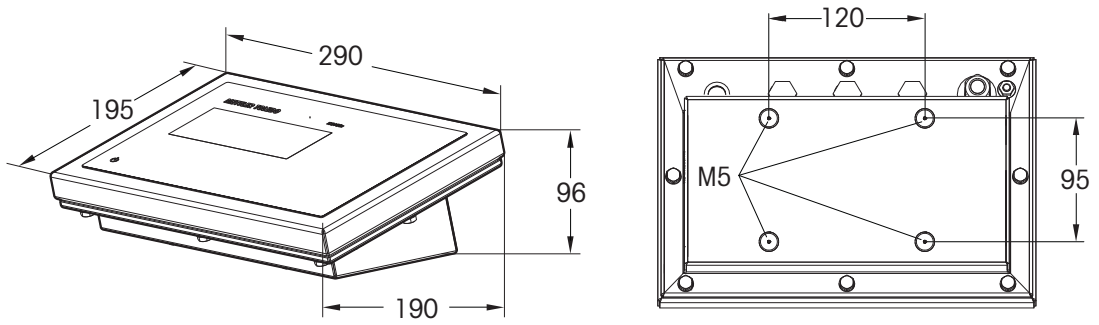

### Plages de pesée et précision d'affichage



Pour les plages de pesée et la précision d'affichage des balances compactes ou de la plate-forme de pesage connectée, voir la documentation de la plate-forme de pesage.

## 9 Annexe

### 9.1 Mise au rebut

En conformité avec les exigences de la directive européenne 2002/96/CE sur les déchets d'équipements électriques et électroniques (DEEE), cet appareil ne peut pas être éliminé avec les ordures domestiques. Ceci s'applique également aux pays extérieurs à l'UE selon leurs exigences nationales spécifiques.



- Veuillez éliminer cet appareil en conformité avec la réglementation locale via les points de collecte séparés pour les équipements électriques et électroniques.

Si vous avez des questions, veuillez contacter les autorités responsables ou le distributeur chez qui vous avez acheté cet appareil.

En cas de transmission de cet appareil (par exemple pour une autre utilisation privée ou commerciale/industrielle), cette réglementation doit également être transmise.

Nous vous remercions pour votre contribution à la protection de l'environnement.

### 9.2 Impressions de protocole

Exemples de ce qui peut être ajusté (impressions GA46, en anglais)

Impression avec en-tête et données d'identification      Impression par défaut de pesée de contrôle Plus/Moins

```
METTLER TOLEDO
Tel. +49 7431 140
Germany
www.mt.com
Date          27/04/2015
Time          21:50:48
ID1           Company ABC
ID2           67195 Town
Net            0.57 kg
Tare          0.82 kg
Gross         1.39 kg
```

```
Position      <Tolerance
METTLER TOLEDO
Tel. +49 7431 140
Germany
www.mt.com
Date          08/01/2015
Time          00:02:53
ID1           Company ABC
ID2           67195 Town
Gross         2.090 kg

Target        90 PCS
Tol -         1 PCS
Tol +         1 PCS
Tol.Type      Relative
Dev.          -3 PCS
```

Comptage de pièces

```
Date          08/01/2015
Time          00:06:31
Net            0.700 kg
Quantity      29 PCS
APW           23.96766 g
```

Impression minimale de pesée de contrôle Plus/Moins

```
Position      >Tolerance
Net            0.925 kg
```





# Index

## A

---

|                                    |        |
|------------------------------------|--------|
| Accès au menu Superviseur          | 62     |
| Affichage                          |        |
| Ligne de données métrologiques     | 6      |
| Ligne de symboles et d'information | 7      |
| Mise à jour                        | 51     |
| Mode 3 lignes                      | 5      |
| Numéros de série                   | 69     |
| Réglages                           | 61     |
| Unités                             | 47, 50 |
| Valeur de poids                    | 6      |
| Application                        |        |
| Impression intelligente            | 52     |
| Automatique                        | 13     |
| Avertissement                      | 71     |

## B

---

|                        |        |
|------------------------|--------|
| Base de données        |        |
| Enregistrer un article | 33, 38 |
| Rappeler un article    | 33, 39 |
| Réglages               | 58     |

## C

---

|                               |      |
|-------------------------------|------|
| Calibrage                     | 46   |
| Caractéristiques techniques   | 73   |
| Clavier                       |      |
| Réglages                      | 62   |
| Touches de fonction           | 7, 8 |
| Commutation de balances       | 18   |
| Commutation d'unités          | 12   |
| Comptage                      |      |
| Auto-annul PMP                | 54   |
| Balance de référence          | 54   |
| Balance pour produits en vrac | 54   |
| Compte total                  | 54   |
| Echant. auto                  | 54   |
| Optimisation PMP              | 54   |
| Poids de référence minimum    | 53   |
| Procédure                     | 28   |
| Système de comptage           | 54   |
| Taille de référence           | 53   |
| Taille de référence fixe      | 53   |
| Compteur de pesée intelligent | 72   |
| Configuration d'impression    | 52   |
| Consignes de sécurité         | 3    |

## D

---

|                              |    |
|------------------------------|----|
| Détermination du poids moyen |    |
| Fonctionnement               | 17 |
| Réglages                     | 52 |

## E

---

|                    |    |
|--------------------|----|
| Economie d'énergie | 61 |
| Emplacement        | 11 |
| Entrée externe     |    |
| Entrée             | 18 |
| Réglages           | 66 |
| Etats d'erreur     | 70 |

## F

---

|          |        |
|----------|--------|
| FACT     |        |
| Réglages | 48     |
| Symbole  | 7      |
| Filtre   | 48, 51 |

## H

---

|                  |    |
|------------------|----|
| Haute résolution | 18 |
|------------------|----|

## I

---

|                          |        |
|--------------------------|--------|
| Icône de clé             | 5, 72  |
| Identifications          |        |
| Données de la balance    | 46, 49 |
| Données de pesage        | 18     |
| Données du terminal      | 61     |
| Impression               | 16     |
| Impression intelligente  | 16     |
| Impression intelligente  | 16, 52 |
| Impressions de protocole | 75     |
| Information de service   | 72     |
| Interrog.                |        |
| Echant./tare             | 21     |
| Mains libres             | 22     |
| Take Away                | 25     |
| Tare additive            | 24     |
| Tare multiple            | 23     |
| Tare/Echant.             | 20     |
| Interrogation            |        |
| Réglages                 | 58     |

## L

---

|                                |    |
|--------------------------------|----|
| Ligne de données métrologiques | 6  |
| Linéarisation                  | 46 |

|                                 |        |                                   |        |
|---------------------------------|--------|-----------------------------------|--------|
| <b>M</b>                        |        |                                   |        |
| Maintenance                     | 68     | Redémarrer                        | 47, 50 |
| Masques                         |        | Réglage du zéro                   |        |
| Affecter                        | 52     | Automatique                       | 13     |
| Définir                         | 67     | Manuel                            | 13     |
| Mémoire alibi                   |        | Réglages                          | 47, 50 |
| Appeler un fichier journal      | 26     | Réinitialisation                  |        |
| Réglages                        | 58     | Balance                           | 49, 51 |
| Menu                            |        | Terminal                          | 62     |
| Affichage                       | 43     | Réinitialiser                     |        |
| Application                     | 52     | Application                       | 58     |
| Balance                         | 45     | Tout réinitialiser                | 69     |
| Balance analogique              | 45     | Résolution                        | 47     |
| Balance IDNet                   | 49     |                                   |        |
| Communication                   | 63     | <b>T</b>                          |        |
| Fonctionnement                  | 42     | Tarage                            |        |
| Maintenance                     | 68     | Effacement automatique de la tare | 13     |
| Menu opérateur                  | 42     | Effacement de la tare             | 13     |
| Menu superviseur                | 42     | Manuel                            | 13     |
| Messages d'erreur               | 71     | Tare successive                   | 14     |
| Mise à niveau                   | 11     | Tare                              |        |
| Mise en service et hors service | 12     | Réglages                          | 47, 50 |
|                                 |        | Tare prédéfinie                   | 14     |
|                                 |        | Test                              |        |
|                                 |        | Affichage                         | 69     |
|                                 |        | Balance                           | 68     |
|                                 |        | Clavier                           | 69     |
|                                 |        | Communication                     | 69     |
|                                 |        | Test de vérification              | 27     |
|                                 |        | Totalisation                      | 40, 57 |
|                                 |        | Touche info                       |        |
|                                 |        | Affichage d'informations          | 15     |
|                                 |        | Réglages                          | 61     |
|                                 |        | <b>V</b>                          |        |
|                                 |        | Valeur Géo                        |        |
|                                 |        | Affichage                         | 12     |
| <b>N</b>                        |        |                                   |        |
| Nettoyage                       | 27     |                                   |        |
|                                 |        |                                   |        |
| <b>P</b>                        |        |                                   |        |
| Pesage direct                   | 12, 52 |                                   |        |
| Pesage dynamique                |        |                                   |        |
| Fonctionnement                  | 17     |                                   |        |
| Réglages                        | 52     |                                   |        |
| Pesée de contrôle Plus/Moins    |        |                                   |        |
| Affichage                       | 57     |                                   |        |
| Démarrage rapide                | 37     |                                   |        |
| Prélèvement par pesée           | 37     |                                   |        |
| Procédure                       | 36     |                                   |        |
| Sortie                          | 56     |                                   |        |
| Type tolérance                  | 35, 55 |                                   |        |
| Valeurs cibles                  | 35, 36 |                                   |        |
| Vers zéro                       | 38     |                                   |        |
| Plan coté                       | 74     |                                   |        |
| PoidsMin                        |        |                                   |        |
| Réglages                        | 48, 51 |                                   |        |
| Symbole                         | 7      |                                   |        |
| <b>R</b>                        |        |                                   |        |
| Raccordements                   | 10     |                                   |        |



## **Pour assurer l'avenir de vos produits:**

Le service après-vente METTLER TOLEDO vous garantit pendant des années leur qualité, leur précision de mesure et le maintien de leur valeur.

Veillez-vous informer au sujet de nos propositions de service après-vente attractives.

[www.mt.com](http://www.mt.com)

Pour plus d'informations

**Mettler-Toledo GmbH**

Im Langacher 44  
8606 Greifensee, Switzerland  
[www.mt.com/contact](http://www.mt.com/contact)

Sous réserve de modifications techniques.

© Mettler-Toledo GmbH 03/2017  
30323191C fr



30323191