

Seri X37

**SAFELINE**  
X-ray Inspection

**Seri X37**

Các hệ thống tia X X3710

Các hệ thống tia X X3720

Các hệ thống tia X X3730

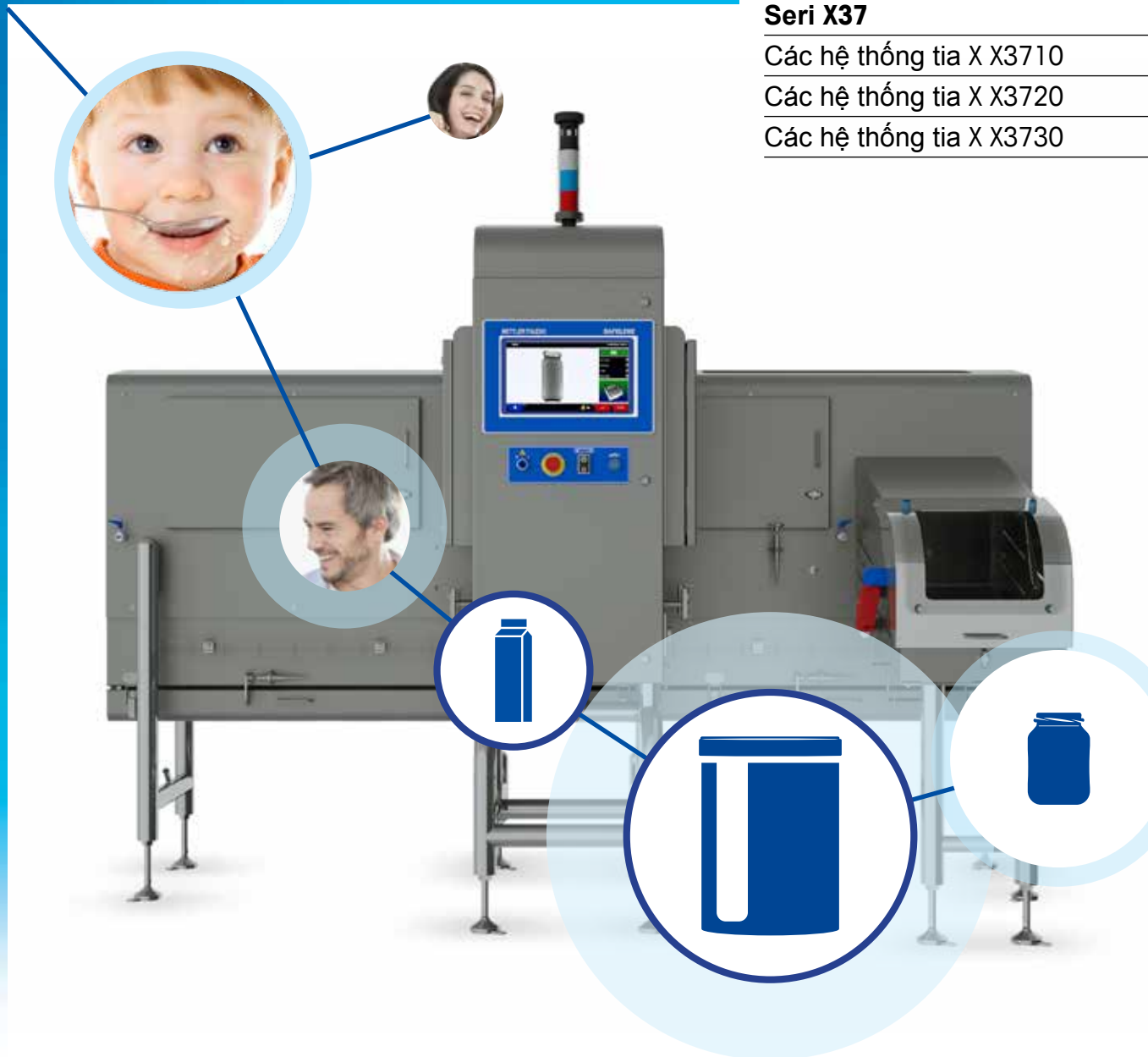

## Seri X37 của hệ thống tia X

Kiểm tra sản phẩm vật chứa cao, cứng

**METTLER TOLEDO**

## Seri X37

Khác biệt lớn trong từng chi tiết nhỏ

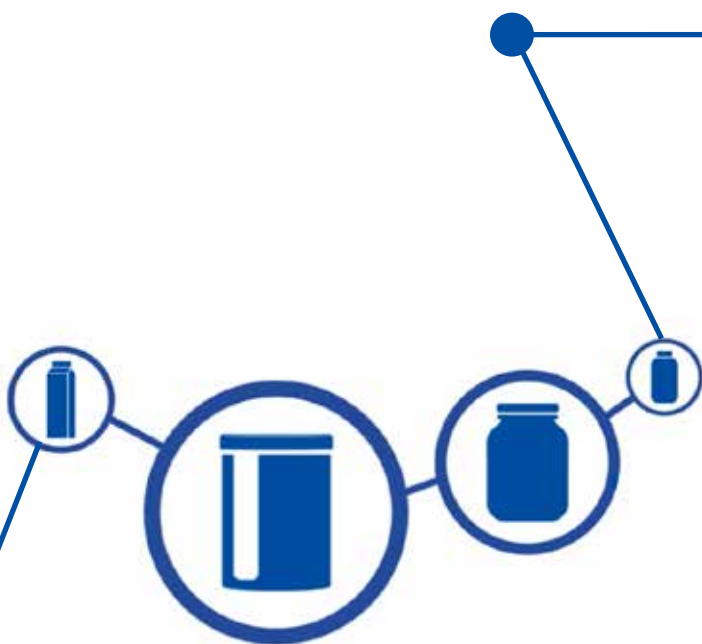

Seri X37 cung cấp các hệ thống kiểm tra tia X kỹ thuật tiên tiến nhất trên thị trường cho vật chứa cao và cứng. Nó cung cấp một lợi thế cạnh tranh cho các nhà sản xuất thực phẩm và dược phẩm, bằng cách cung cấp một giải pháp rất thích ứng phù hợp với các ứng dụng riêng lẻ, bằng cách cung cấp một loạt các tính năng, kết hợp với mức tiêu thụ năng lượng thấp, làm cho X37 trở thành một đầu tư được chứng minh trong tương lai. Seri X37 cung cấp cho khách hàng các công cụ để tuân thủ các tiêu chuẩn công nghiệp như HACCP.

Một trải nghiệm người dùng tốt hơn và một thiết kế khéo léo và chức năng cao làm cho seri X37 thực sự phải đối mặt với thị trường và đóng góp các phát triển tiên tiến nhất về khả năng kiểm tra, làm giảm Tổng chi phí sở hữu (TCO).

Với lựa chọn máy dò và máy phát điện, X37 mang đến độ nhạy phát hiện các tạp chất vượt trội, bao gồm thủy tinh, kim loại, xương bị vôi hóa, nhựa tỉ trọng cao và cao su trong một loạt các vật chứa như vật chứa bằng nhựa, kim loại và thủy tinh, cũng như túi giấy bạc, thùng các tông, và lon/ống bằng nhựa tổng hợp. Nhiều kiểm tra đồng thời tính thống nhất của sản phẩm có thể được thực hiện, cung cấp không chỉ an toàn sản phẩm mà còn bảo vệ thương hiệu toàn diện.

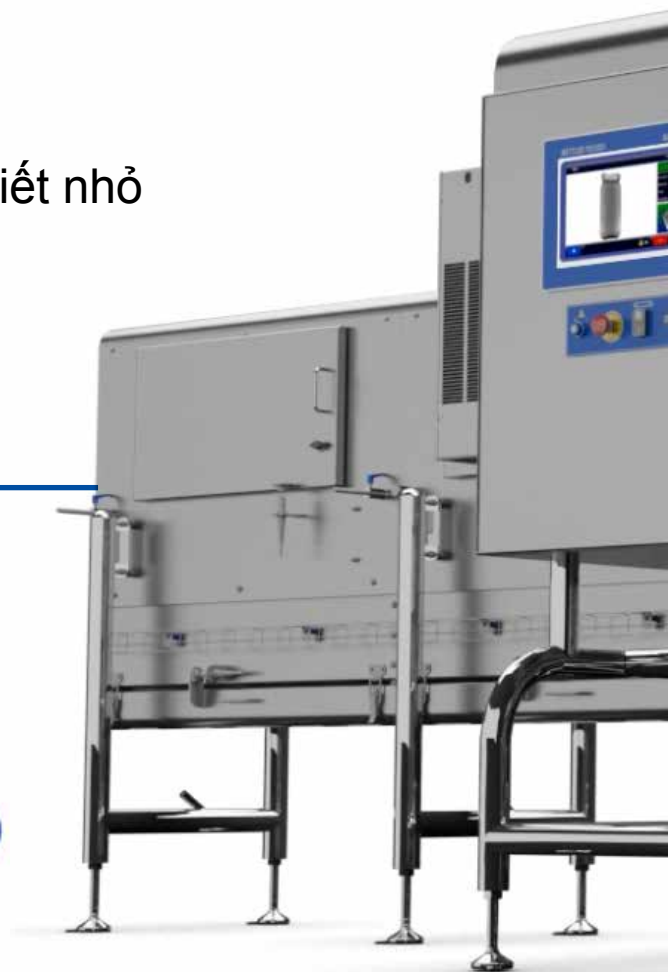



## Tổng quan về ứng dụng và mẫu

Hệ thống Kiểm tra bằng tia X	Máy phát			Máy dò	
	20W	100W	400W	0,4 mm	0,8 mm
X3710	✓	-	-	-	✓
X3720	-	✓	✓	✓	✓
X3730	-	✓	✓	✓	✓

Các Loại Bao bì	Hệ thống được kiến nghị		
	X3710	X3720	X3730
Lon/thùng/ống bằng nhựa tổng hợp	✓	✓	-
Các vật chứa bằng nhựa	✓	✓	-
Túi giấy bạc	✓	-	-
Vật chứa bằng kim loại	-	✓	✓
Vật chứa bằng Thủy tinh	-	-	✓
Vật chứa bằng gốm	-	-	✓

\* Lưu ý rằng bảng trên chỉ dành cho mục đích biểu thị, vui lòng liên hệ với đại diện bán hàng tại địa phương của bạn để biết thêm thông tin.

Tùy chọn nhiều kết nối  
Cho phép nhiều phương thức để tương tác với hệ thống và lấy số liệu/ hình ảnh bao gồm. PackML và Hiệu quả tổng quát của trang thiết bị (OEE).



## Tính năng và Lợi ích của X37

### Khác biệt lớn trong từng chi tiết nhỏ

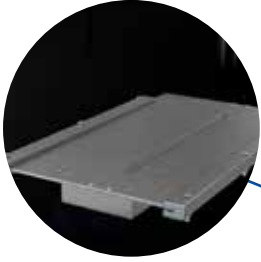

Nhiều tùy chọn máy dò  
Kích cỡ đi-ốt 0.4mm/0.8mm có sẵn để phù hợp nhất với ứng dụng của khách hàng và các yêu cầu kiểm tra.

Máy phát có công suất nhỏ, trung bình và lớn  
Không có hệ thống làm mát cần thiết với máy phát điện 20W, giảm tiêu thụ điện năng và chi phí bảo trì.

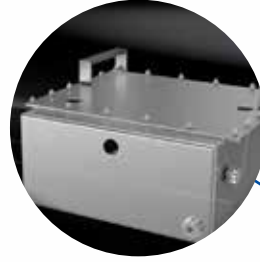

Các đường ray dẫn có độ dài đầy đủ có thể điều chỉnh  
Lắp đặt và thay đổi sản phẩm nhanh chóng và dễ dàng.

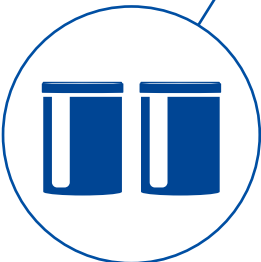

Khả năng tốc độ công suất cao  
Có khả năng kiểm tra lên đến 1.800 vật chứa/phút tùy thuộc vào ứng dụng.

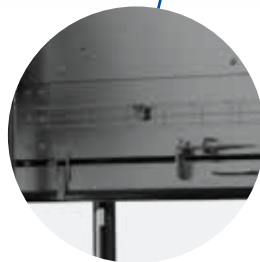

Máng cáp bên ngoài  
Tránh các máng vi khuẩn và tạo điều kiện cho các loại cáp hiện có của khách hàng.

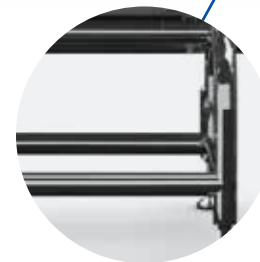

Thiết kế khung hợp vệ sinh dạng ống mạnh mẽ  
Thiết kế vệ sinh cho phép nước chảy dễ dàng trong quá trình làm sạch.

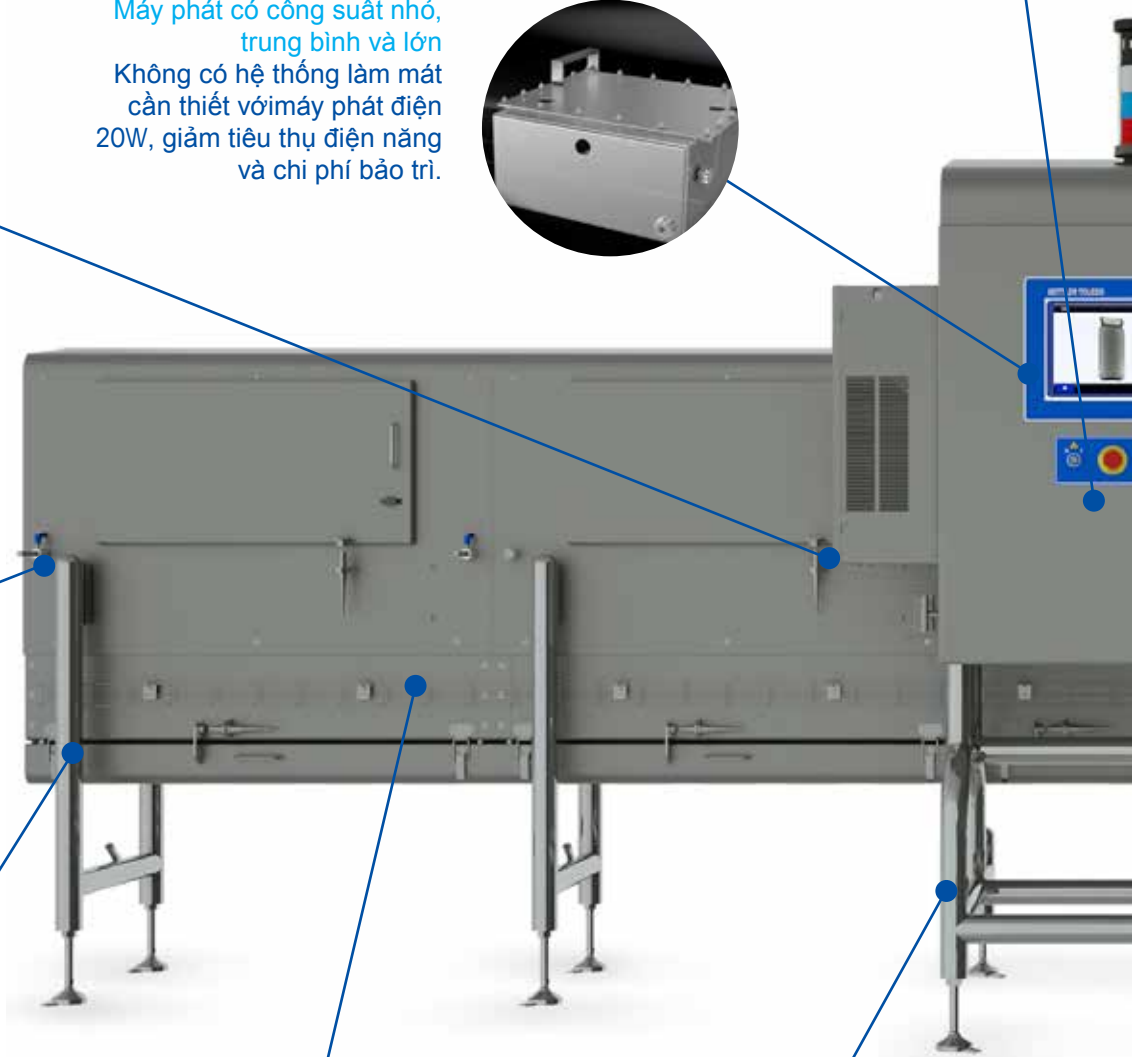



Một loạt các công cụ kiểm tra  
Đồng thời kiểm tra các sản phẩm  
bị nhiễm bẩn và tính thống nhất  
của sản phẩm để đảm bảo bảo  
vệ thương hiệu.

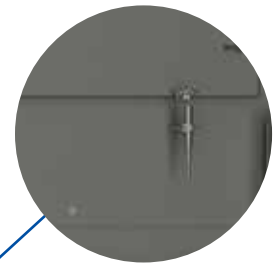

Các công tắc an toàn từ tính  
Cửa ra vào mở nhận biết nhanh  
chóng, đảm bảo thời gian hoạt  
động tối đa.



Cửa dập ra vào lớn  
Tăng khả năng tiếp cận  
để làm sạch.



Chiếu sáng LED trong hầm  
Cung cấp khả năng hiển  
thị tốt hơn trên toàn hệ  
thống.



Màn hình cảm ứng LED IP69  
Thích hợp cho điều kiện xả  
khắc nghiệt áp suất cao (IP69 /  
Nema PW12).



Thùng đựng phế phẩm có khóa với  
cửa sổ trực quan lớn  
Giúp lắp đặt sản phẩm dễ dàng hơn,  
mô tả thẩm tra cần trọng.

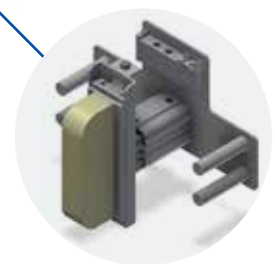

Thiết bị loại bỏ tốc độ cao  
Đảm bảo loại bỏ nhanh các sản  
phẩm bị lỗi ở tốc độ dây chuyền  
của khách hàng.

## Các ứng dụng X37

### Khác biệt lớn trong từng chi tiết nhỏ

Seri X37 của hệ thống kiểm tra tia x đảm bảo tính thống nhất và an toàn sản phẩm cho một loạt các vật chứa cao và cứng trong ngành công nghiệp dược phẩm và thực phẩm.

METTLER TOLEDO Safeline X-ray có nhiều năm kinh nghiệm kiểm tra các vật chứa cao và cứng cho một loạt các ứng dụng trong ngành công nghiệp thực phẩm và dược phẩm, chẳng hạn như:

- Thực phẩm cho trẻ sơ sinh
- Sữa
- Gia vị
- Thức ăn nhẹ
- Đồ uống
- Bánh mì & Bánh kẹo
- Trái cây và rau quả
- Thực phẩm chế biến sẵn
- Dược phẩm
- Cá và hải sản
- Thịt

Các loại vật chứa cao và cứng:

- Các vật chứa bằng nhựa
- Lon kim loại
- Vật chứa bằng Thủy tinh
- Lon/ống/thùng các tông bằng nhựa tổng hợp
- Vật chứa bằng gốm
- Túi giấy bạc



Seri X37 cung cấp các giải pháp chùm tia chế đoi và chùm tia đơn ngang để phục vụ cho các nhu cầu kiểm tra khác nhau và để đảm bảo kiểm tra đáng tin cậy và phù hợp cho tất cả các loại ứng dụng vật chứa cao và cứng.

Mức tốc độ công suất cao lên đến 1.800 vật chứa/phút có thể đạt được tùy thuộc vào ứng dụng. X37 có thể được cài đặt vào dây chuyền sản xuất hiện tại mà không làm giảm tốc độ dây chuyền của khách hàng.

Việc thiết kế mô-đun tiêu chuẩn linh hoạt của X37 có thể được cấu hình đầy đủ các yêu cầu ứng dụng riêng lẻ. Với lựa chọn một máy dò 0,4 mm hoặc 0,8 mm, kết quả kiểm tra tối ưu đạt được - ngay cả trong môi trường sản xuất đòi hỏi khắt khe nhất.

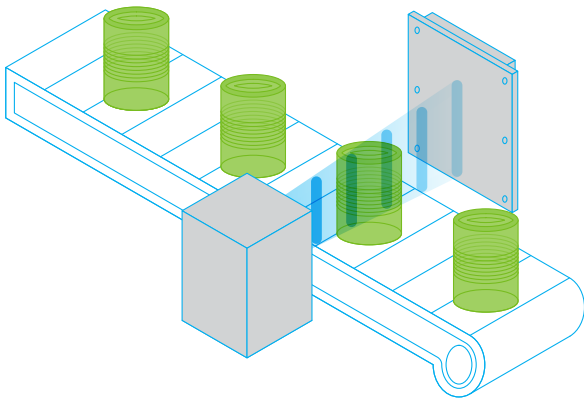

Hệ thống chùm tia đơn, nằm ngang X3710 & X3720

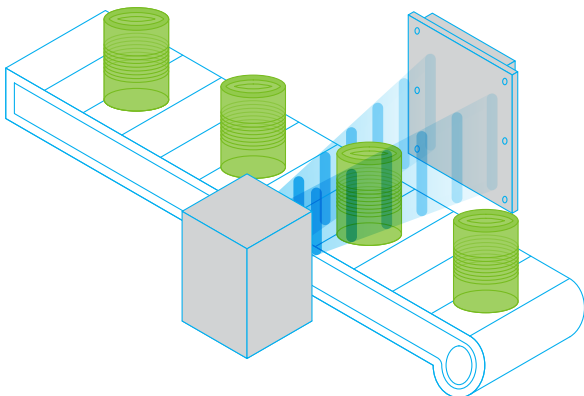

Hệ thống chùm tia chẻ đôi, nằm ngang X3730





## Khả năng kiểm tra của X37

Khác biệt lớn trong từng chi tiết nhỏ

### Các công cụ kiểm tra sản phẩm Seri X37

Seri X37 của hệ thống tia X có thể phát hiện ô nhiễm trong khi đồng thời thực hiện kiểm tra tính thống nhất của sản phẩm như:

- Kiểm tra mức làm đầy và đo mức làm đầy thừa hoặc thiếu
- Phát hiện các vật chứa bằng nhựa không có nắp đậy
- Loại bỏ bao bì bị hỏng
- Phát hiện các khối kết tụ



### Phát hiện các vật chứa bằng nhựa không có nắp đậy

Seri X37 có thể kiểm tra đáng tin cậy sự hiện diện của nút hoặc nắp của các vật chứa bằng nhựa, đảm bảo các sản phẩm vô trùng, tươi và không có bất kỳ sự hao hụt nào.

### Phát hiện tạp chất

Seri X37 có khả năng phát hiện một loạt các tạp chất gây ô nhiễm vật lý như thủy tinh, kim loại, xương bị vôi hóa, nhựa tỉ trọng cao và cao su, đảm bảo an toàn sản phẩm.



### Loại bỏ bao bì bị hỏng

Sản phẩm bị hỏng trên một kệ siêu thị có thể giảm nhận thức của người tiêu dùng về một thương hiệu. Seri X37 có thể phát hiện sản phẩm bị hỏng ví dụ lon bị móp và hộp bị nén.



### Kiểm tra mức làm đầy và đo mức làm đầy thiếu hoặc thừa

Seri X37 có thể kiểm tra mức làm đầy và đo mức làm đầy thiếu hoặc thừa của mỗi vật chứa, giảm thiểu chất thải sản phẩm và đảm bảo độ tươi sản phẩm.



### Phát hiện các khối kết tụ

Phát hiện các khối kết tụ như vón cục bột hoặc hương vị đảm bảo quy cách sản phẩm nhất quán và kinh nghiệm của khách hàng.



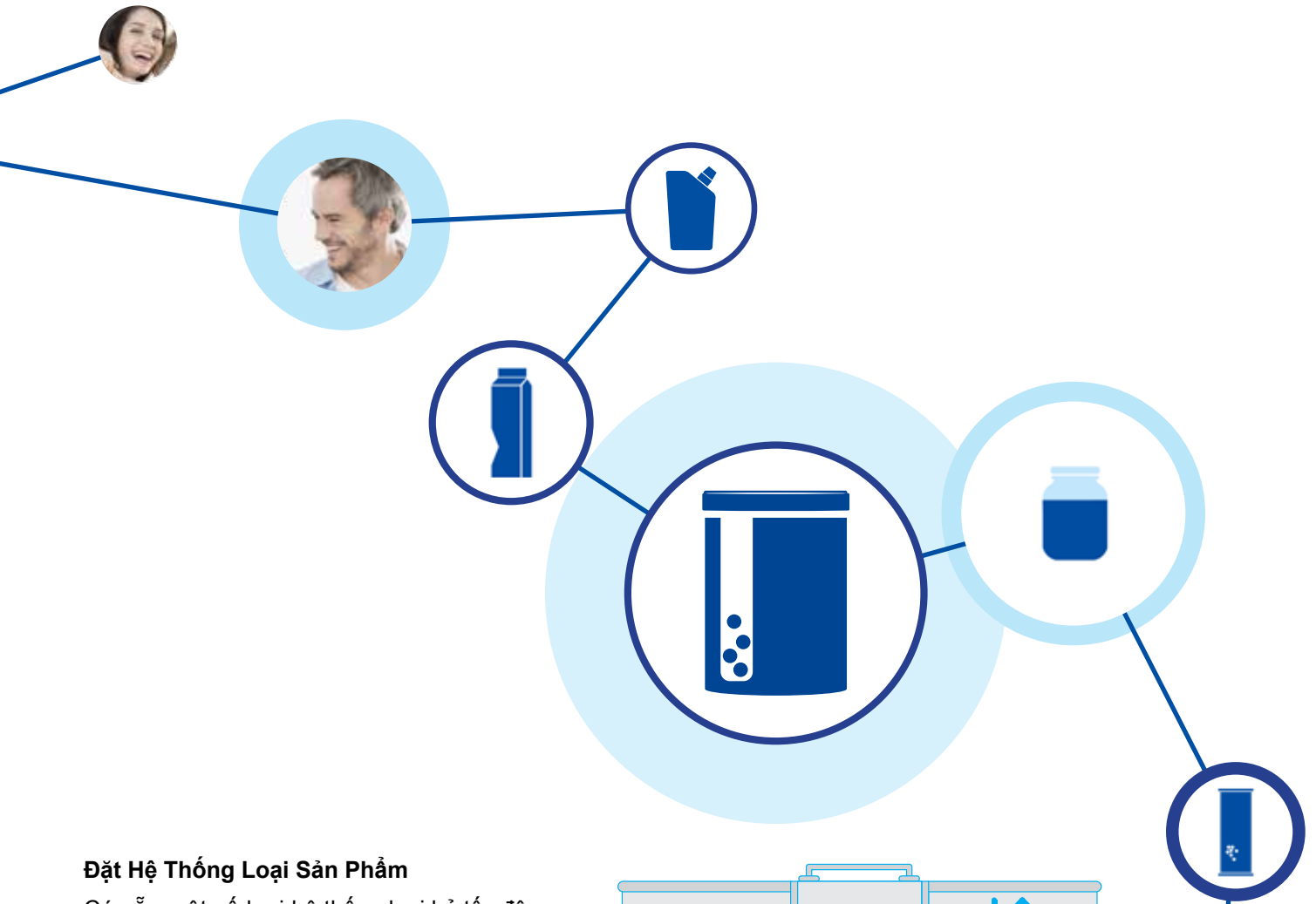

### Đặt Hệ Thống Loại Sản Phẩm

Có sẵn một số loại hệ thống loại bỏ tốc độ cao khác nhau để đáp ứng nhu cầu sản xuất của nhà sản xuất, trong khi vẫn đảm bảo loại bỏ dễ dàng và hiệu quả khỏi dây chuyền. Lựa chọn phù hợp tùy thuộc vào một số các yếu tố như điều kiện môi trường, tốc độ băng chuyền, trọng lượng gói hàng và kích cỡ gói hàng. Seri X37 có một lựa chọn hệ thống loại bỏ với cửa sổ trực quan và một thùng chứa có khóa.

Cách hệ thống loại bỏ tốc độ cao Safeline X-ray không làm giảm tốc độ dây chuyền của khách hàng và có thể loại bỏ sản phẩm ở tốc độ dây chuyền lên đến 1.800 sản phẩm/ phút, tùy thuộc vào ứng dụng.

Thùng có khóa đảm bảo thẩm tra cẩn trọng, do chỉ nhân sự được ủy quyền mới có thể tiếp cận với các sản phẩm bị loại bỏ.

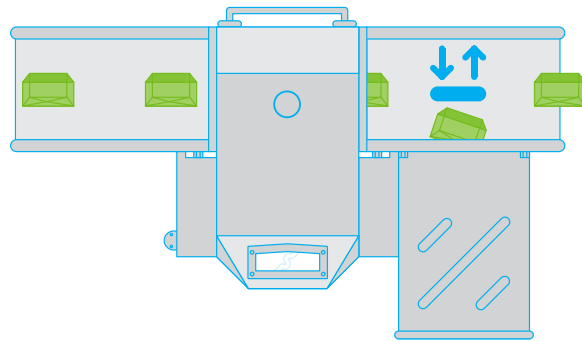

Một hệ thống tia x với một **hệ thống loại bỏ với máy đẩy bên**, thường được sử dụng cho việc loại bỏ các sản phẩm có trọng lượng trung bình và lớn bao gồm cả các dây chuyền kiểm tra đóng hộp và thủy tinh trong thủy tinh.

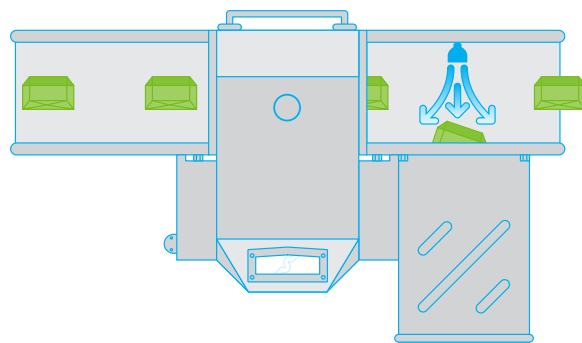

Một hệ thống tia x với a với một **hệ thống loại bỏ sử dụng quạt gió**, hoạt động rất tốt cho các gói nhỏ và vừa bao gồm túi giấy bạc, vật chứa bằng nhựa và lon và ống bằng nhựa tổng hợp.

## Các thông số kỹ thuật X37

### Khác biệt lớn trong từng chi tiết nhỏ

Các tính năng X37	Thông số kỹ thuật	Hệ thống Kiểm tra bằng tia X		
		X3710	X3720	X3730
Phần mềm	X37 (Linh hoạt trên Windows 8)	✓	✓	✓
Vật liệu đóng thùng	Thép không gỉ 304	✓	✓	✓
Hoàn thành	Bề mặt phủ lớp 240 trên các bộ phận chính	✓	✓	✓
Các tùy chọn kết nối	Ethernet (nội bộ), USB (ngoại vi)	✓	✓	✓
Tốc độ băng chuyền	Tốc độ dây chuyền điển hình 10-150 m/phút (tùy theo kích thước sản phẩm).	✓	✓	✓
Cấu hình làn	Các ứng dụng làn đơn	✓	✓	✓
Tốc độ công suất	Tốc độ công suất điển hình lên đến 1800 sản phẩm mỗi phút (tùy theo kích thước sản phẩm).	✓	✓	✓
Chiều cao vận hành	950 mm, 1050 mm hoặc 1150 mm (+/- 50 mm)	✓	✓	✓
Chiều dài hệ thống	1700 mm, 2200 mm hoặc 3900 mm	✓		
	2000 mm, 2500 mm hoặc 4200 mm 3000 mm hoặc 4200 mm		✓	
Chiều cao sản phẩm tối đa	306 mm (270 mm có loại bỏ)	✓		
	337 mm		✓	
	317 mm			✓
Phương pháp làm mát	20W = Quạt bên trong	✓		
	100W = Điều hòa không khí		✓	✓
	400W = Bơm tản nhiệt & Điều hòa không khí		✓	✓
Màn hình	Màn hình rộng LED 15.6" (16/9) với màn hình cảm ứng cải tiến	✓	✓	✓
Độ ẩm vận hành	Lên đến 90% RH	✓	✓	✓
Nhiệt độ vận hành	5 – 40°C	✓	✓	✓
Nguồn điện	Chỉ có hệ thống 20W & 100W - 110Vac, 50/60Hz	✓	✓	
	20W, 100W & 400W - 230Vac, 50/60Hz	✓	✓	✓
Nguồn khí nén	Cần nguồn cấp khí sạch 6 Bar(g) cho hệ thống loại bỏ chạy bằng không khí.	✓	✓	✓
Tùy chọn theo dõi	Sổ nhật ký sự kiện đầy đủ theo dõi thay đổi thông số, người sử dụng và sản phẩm.	✓	✓	✓
Máy dò bằng tia X	0,4 mm & 0,8 mm	✓	✓	✓
Máy phát tia X	20W, 84kV, 0,25mA Thủy tinh hoặc beryllium tùy chọn	✓		
	100W, 84kV, 1,2 mA Thủy tinh hoặc beryllium tùy chọn		✓	✓
	400W, 84kV, 5,0 mA Thủy tinh hoặc beryllium tùy chọn		✓	✓
Chùm tia X	Chùm tia đơn (20W)	✓		
	Chùm tia đơn (100W & 400W)		✓	
	Chùm tia chệch đôi (100W & 400W)			✓
Phát xạ tia X	< 1µSv/giờ	✓	✓	✓
Bảo vệ chống tia X	Hoàn toàn kiểm chế phát xạ bên trong cấu trúc, màng che màu xanh không chì nhẹ tại các cửa ra vào trên các hệ thống gắn	✓	✓	✓
Loại phế phẩm	Máy đẩy và Máy thổi gió	✓	✓	✓
Thùng đựng phế phẩm	Máng loại bỏ có khóa gắn phía trước với cửa sổ trực quan như tiêu chuẩn.	✓	✓	✓
Ray dẫn hướng	Các ray dẫn hướng chiều dài đầy đủ có thể điều chỉnh. Loại Plast hệ thống	✓	✓	✓
Chỉ tiêu hợp vệ sinh	IP65 như tiêu chuẩn, có thể nâng cấp lên IP69	✓	✓	✓

Trong khi các hệ thống tiêu chuẩn có sẵn trong một số cấu hình khác nhau, Safeline X-ray chào đón tùy chọn hợp tác trong việc phát triển một mô hình riêng biệt để đáp ứng yêu cầu ứng dụng riêng lẻ.



### **Seri X37 được xây dựng theo các tiêu chuẩn địa phương và toàn cầu.**

Mức độ hệ trọng của vấn đề an toàn với thị trường được nhấn mạnh bởi hàng loạt các tiêu chuẩn quy định và pháp luật quốc gia và quốc tế như HACCP (Các điểm kiểm soát quan trọng- Phân tích mối nguy hiểm), cũng như các tiêu chuẩn được thiết lập bởi các nhà bán lẻ. Bằng cách tích hợp thiết bị kiểm tra thích hợp vào một phương pháp tiếp cận trên toàn công ty về an toàn sản phẩm, các nhà sản xuất có thể bảo vệ danh tiếng của họ và đáp ứng các nghĩa vụ pháp lý.

Các hệ thống tia X seri X37 cung cấp các bộ xử lý thực phẩm và dược phẩm, các công cụ để thực hiện theo các tiêu chuẩn như HACCP, Sáng kiến An toàn thực phẩm toàn cầu và Thực hành sản xuất tốt.

## METTLER TOLEDO Dịch vụ

Dịch vụ METTLER TOLEDO mong muốn bạn tối đa hóa lợi nhuận trên thiết bị kiểm tra tia X của bạn thông qua một chương trình dịch vụ toàn diện bao gồm bốn yếu tố quan trọng:

- **Thời gian vận hành** – Hỗ trợ & Sửa chữa
- **Hiệu suất** – Cài đặt, Bảo trì & Bảo trì dự phòng
- **Tuân thủ** – Đảm bảo chất lượng & Chứng nhận
- **Chuyên gia** – Đào tạo & Giáo dục



### Hỗ trợ thành lập

Bạn đã bao giờ mong muốn có một chuyên gia ở bên cạnh bạn chưa? Với **Hỗ trợ thành lập** Mettler-Toledo sẽ hỗ trợ bạn thông qua việc bắt đầu quy trình sản xuất của bạn.

## ProdX

### Phần mềm theo dõi & Quản lý dữ liệu ProdX để Kiểm tra sản phẩm

Phần mềm quản lý dữ liệu kiểm tra ProdX **tích hợp toàn bộ** khả năng của thiết bị kiểm tra sản phẩm làm cho quá trình được sắp xếp **hợp lý hơn, dễ truy cập hơn và hiệu quả hơn.**



Phần mềm tự động hóa:

- Thu thập các dữ liệu quan trọng về quy trình kiểm tra
- Tạo ra một loạt các báo cáo dựa vào dữ liệu lịch sử được lưu trữ
- Thể hiện dữ liệu thời gian thực
- Lưu trữ hình ảnh loại bỏ tia X để kiểm tra sau đó
- Thực hiện thay đổi sản phẩm từ xa

[www.mt.com/xray-X37](http://www.mt.com/xray-X37)

Để biết thêm thông tin



### Mettler Toledo Vietnam LLC

29A Hoàng Hoa Thám,  
Quận Bình Thạnh,  
TP Hồ Chí Minh  
Việt Nam  
Tel: +84 8 3551 5924  
Fax: +84 8 3551 5923  
E-mail: MT-VN.CustomerSupport@mt.com

Có thể thay đổi kỹ thuật  
© 01/2015 Mettler-Toledo Safeline X-ray Ltd.  
In tại Vương Quốc Anh